

# РУКОВОДСТВО ПОЛЬЗОВАТЕЛЯ

Модель  
DF3033-EU

EN

**RU**

UA

FR

ES

IT

DE

---

## **ВАЖНАЯ ИНФОРМАЦИЯ ПО ТЕХНИКЕ БЕЗОПАСНОСТИ:**

Перед тем, как предпринимать какие-либо действия по установке или использованию этого камина, необходимо предварительно ознакомиться с содержанием данного руководства. Для обеспечения безопасной эксплуатации надлежит всегда учитывать предупреждения и следовать указаниям по соблюдению мер безопасности во избежание травм или порчи имущества.

7210740100R02



## Содержание

	Приветствие и пожелания . . . . .	3
	<b>ВАЖНЫЕ УКАЗАНИЯ</b> . . . . .	4
	Краткие замечания . . . . .	6
	Выбор и подготовка места установки	7
	Установка камина . . . . .	8
	Эксплуатация . . . . .	11
	Техническое обслуживание . . . . .	17
	Запасные части . . . . .	20
	Гарантийные обязательства . . . . .	21

Для ремонта камина пользуйтесь услугами только квалифицированного техника или специализированной организации.

**! ПРИМЕЧАНИЕ:** Методы и приемы, заслуживающие особого внимания.

**⚠ ОСТОРОЖНО:** Методы и приемы, несоблюдение которых приведет к повреждению оборудования.

**⚠ ВНИМАНИЕ:** Методы и приемы, несоблюдение которых может привести к пожару, серьезной травме или смерти.



## Приветствие и пожелания

Благодарим за покупку и поздравляем с приобретением камина фирмы Dimplex -- мирового лидера в области производства электрических каминов.

**Пожалуйста, внимательно изучите и сохраните это Руководство.**

**⚠ ОСТОРОЖНО:** Перед началом установки камина внимательно изучите все инструкции и предупреждения. Несоблюдение этих инструкций может привести к угрозе электрошока, возникновения пожара и потере гарантии.

Пожалуйста, запишите номер Вашей модели и серийный номер, как указано ниже, и сохраните на будущее. Оба номера указаны на специальной этикетке на Вашем камине.

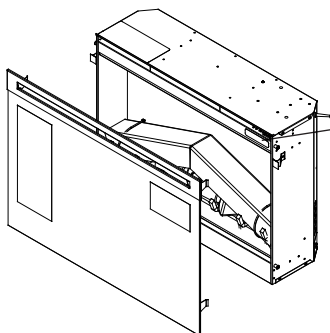

**НЕ НУЖНО  
ВОЗВРАЩАТЬСЯ В  
МАГАЗИН**

**Вопросы по сборке?**

**Требуется информация о  
деталях изделия?**

**Действует ли на изделие  
гарантия производителя?**



**Звоните вашему  
местному дилеру**

Пожалуйста, держите наготове номер модели и заводской номер (смотри ниже).

Номер модели

MODEL/CAT. No.	<input type="text"/>	MOD.	<input type="checkbox"/>
SERIAL No.	<input type="text"/>	<input type="text"/>	

Заводской номер

# ВАЖНЫЕ УКАЗАНИЯ

① Перед использованием электрического камина прочитайте все указания.

② Нагреватель камина нагревается в процессе работы. Во избежание ожогов не касайтесь горячих поверхностей. Рамка вокруг нагревателя также нагревается в процессе работы камина. Горючие материалы, такие как мебель, подушки, постельные принадлежности, бумага, одежда и занавески, должны находиться на расстоянии не менее 0,9 м от лицевой поверхности камина.

③ Особые предосторожности необходимы, когда нагреватель используется в присутствии детей и инвалидов или остается включенным без присмотра.

** ВНИМАНИЕ:** Нагреватель не оснащен регулятором для поддержания температуры в помещении. Не используйте нагреватель в малых помещениях, когда в них находятся без постоянного присмотра люди, не способные покинуть помещение самостоятельно.

④ Всегда отключайте электрический камин от сети, если он не используется.

⑤ Не производите никаких операций с камином при поврежденном шнуре или штепсельной вилке, при сбое в работе нагревателя или если электрический камин имеет какие-

либо повреждения от удара или падения. Такой камин должен быть возвращен в сервисный центр для проверки или ремонта.

⑥ Не используйте камин вне помещения.

⑦ Электрический камин не предназначен для использования в ваннах, прачечных и иных подобных помещениях.

⑧ Не прокладывайте сетевой шнур под ковровым покрытием. Не накрывайте шнур коврами, ковровыми дорожками и т.п. Размещайте шнур в стороне от активного движения и там, где об него нельзя будет споткнуться.

⑨ Для отключения камина выключите все выключатели, а затем выньте вилку из розетки.

⑩ Не допускайте попадания посторонних предметов внутрь вентиляционных или выходных отверстий, так как это может привести к пожару, поражению электрическим током или повреждению камина.

⑪ Во избежание возникновения пожара не блокируйте приток и отток воздуха. Не помещайте камин на мягкие поверхности, такие, как кровать, где отверстия могут быть заблокированы.

⑫ Все электрические нагреватели имеют внутри горячие или искрящиеся части. Не устанавливайте камин в

# ВАЖНЫЕ УКАЗАНИЯ

помещениях, где используются или хранятся бензин, краски и другие легковоспламеняющиеся жидкости, либо в помещениях, где камин может подвергаться действию огнеопасных паров.

⑬ Не модифицируйте электрический камин. Используйте камин только так, как указано в данном Руководстве. Любое иное, не рекомендованное Изготовителем использование может вызвать пожар, поражение электрическим током или травмирование людей.

⑭ Избегайте использования удлинительных шнуров. Удлинительные шнуры могут перегреваться и приводить к возгоранию. Если все же необходимо использовать удлинитель, используйте трехжильный кабель, рассчитанный на силу тока не менее 10 А.

⑮ Не жгите дрова или другие материалы в электрическом камине.

⑯ Берегите стекло камина от ударов.

⑰ Всегда пользуйтесь услугами дипломированного электрика, если необходимы новые цепи питания или розетки.

⑱ Всегда используйте только правильно заземленные розетки с соответствующими предохранителями.

⑲ Полностью отключайте камин от электросети при чистке, обслуживании либо перемещении камина.

⑳ При транспортировке или хранении камина и шнура следует содержать их в сухом месте без повышенных вибраций, чтобы избежать повреждения.

㉑ Камин не предназначен для использования лицами (включая детей) с ограниченными физическими, сенсорными или умственными возможностями, или лицами без достаточного опыта и знаний, за исключением тех случаев, когда они пользуются камином под наблюдением лица, ответственного за их безопасность, или если они получили указания относительно пользования этим

Обогреватель несет предупредительный знак  указывающий, что его нельзя накрывать

## ОСТОРОЖНО

ОПАСНОСТЬ ЭЛЕКТРОШОКА НЕ ОТКРЫВАТЬ  
НЕ СОДЕРЖИТ ЧАСТЕЙ, ОБСЛУЖИВАЕМЫХ  
ПОЛЬЗОВАТЕЛЕМ



# СОХРАНИТЕ ЭТО РУКОВОДСТВО



## ВАЖНЫЕ УКАЗАНИЯ

прибором от указанного лица.

② Дети должны быть под присмотром, дабы они не играли с камином.

③ Если шнур питания поврежден, он должен быть заменен Изготовителем, представителем его сервисной службы либо

иными квалифицированными специалистами во избежание опасности.

**⚠ ВНИМАНИЕ:** Во избежание перегрева, не накрывайте нагреватель камина.



## Краткие замечания

① Перед началом использования электрического камина проверьте следующее:

- Включены ли автоматические выключатели в цепи для камина?
- Не ослаблено ли контактное соединение электроламп в камине? (Для проверки следуйте указаниям по замене электроламп в разделе «Техническое обслуживание» настоящего Руководства).

② При первом использовании нагреватель камина может выделять легкий, безвредный запах. Такой запах является нормальным явлением, вызываемым первоначальным нагревом внутренних частей нагревателя, и не будет повторяться в дальнейшем.

③ Вся информация относительно модели вашего камина может быть найдена в заводской табличке, помещенной на камине сверху.



## Выбор и подготовка места установки

### ! ПРИМЕЧАНИЕ:

Необходима сеть напряжением 240 В и с током до 10 А.

Отдельно выделенная цепь электропитания желательна, но не обязательна для всех случаев. Отдельно выделенная цепь может потребоваться, если после установки при включении обогрева регулярно «выбивает» автоматический выключатель или перегорают предохранители. Подключение к той же цепи дополнительных приборов может привести к превышению номинального тока автоматического выключателя.

**⚠ ВНИМАНИЕ:** Чтобы уменьшить риск возникновения пожара, поражения электрическим током или травмирования, убедитесь, что шнур питания не прижат или не проложен против острого угла, и обеспечьте, чтобы он был защищен от отсоединения и оголения.

Конструкция розетки и электропроводка к ней должны удовлетворять требованиям местных строительных норм и других применяемых норм и правил, чтобы уменьшить

риск возникновения пожара, поражения электрическим током или травмирования.

Не пытайтесь самостоятельно делать новую проводку или устанавливать розетки. Чтобы уменьшить риск возникновения пожара, поражения электрическим током или травмирования, всегда пользуйтесь услугами дипломированного электрика.

Этот раздел содержит рекомендации по выбору расположения и подготовке места установки камина с порталом фирмы Dimplex.

① Выберите подходящее местоположение, которое не подвержено воздействию влаги и находится в стороне от драпировки, мебели и активного движения.

② Для упрощения подключения к электросети вы можете расположить камин вблизи существующей розетки (см. ПРИМЕЧАНИЕ 1).

③ Храните камин в сухом и непыльном месте.

**! ПРИМЕЧАНИЕ:** Габаритные размеры камина: ширина

## Выбор и подготовка места установки

800 мм X высота 568 мм X толщина 232 мм. Камин не требует никакого дополнительного вентилирования.

④ Не располагайте нагреватель непосредственно под электрической розеткой.

## Установка камина

① Установите камин в портал (в соответствии с указаниями по сборке портала) и закрепите портал согласно указаниям по сборке портала.

### **! ПРИМЕЧАНИЕ 1:**

Необходима сеть напряжением 240 В и с током до 10 А. Отдельно выделенная цепь электропитания желательна, но не обязательна для всех случаев. Отдельно выделенная цепь может потребоваться, если после установки при включении обогрева регулярно «выбивает» автоматический выключатель или перегорают предохранители. Подключение в ту же цепь дополнительных приборов может привести к превышению номинального тока автоматического выключателя.

**! ВАЖНО:** Если не используется портал, изготовленный фирмой Dimplex,

камин должен быть установлен в нишу со следующими минимальными внутренними размерами (Рисунок 1).

### **Установка в новую стену**

① Выберите подходящее местоположение, которое не подвержено воздействию влаги и находится в стороне от драпировки, мебели и активного движения.

② Поместите камин в выбранное местоположение, чтобы увидеть, как он будет смотреться в помещении.

③ Отметьте на полу желательное местоположение и отправьте камин на временное хранение в надежное, сухое и непыльное место.

④ Используя стенные стойки, сформируйте нишу шириной 807 мм, высотой 578 мм и глубиной 241 мм.



## Установка камина

Рисунок 1

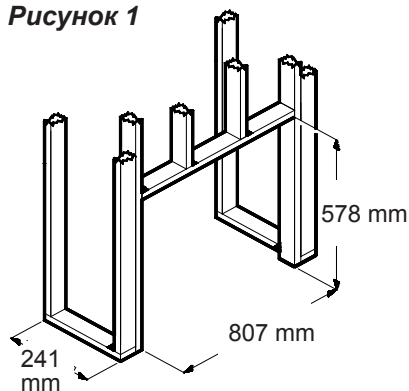

**Вариант 1** - Шнур питания может быть проложен за рамкой и вдоль стены к штепсельной розетке, расположенной рядом с камином.

**Вариант 2** - Новый выход может быть предусмотрен внутри ниши в новой стене со стойками. Подключите камин к выходу на 10 А, 240 В. Если длины шнура недостаточно, можно использовать трехжильный удлинитель, рассчитанный не менее, чем на 10 А.

**Вариант 3** – Стационарное подключение

① Подключайте через защищенную надлежащим предохранителем выделенную

проводку, рассчитанную на 240 В, 10 А. Если камин устанавливается после завершения строительства стены, обеспечьте наличие кабеля силового ввода длиной до 2,4 м для присоединения источника питания к распределительной коробке на камине.

**⚠ ОСТОРОЖНО:** Используйте двухжильный кабель в неметаллической оболочке с заземляющим проводом (общее число проводов три (3)). Проводка должна соответствовать национальным и местным нормам и правилам номинального энергопотребления. Должны быть предусмотрены соответствующие правилам средства отключения.

② Удалите внешнюю оболочку и зачистите конец каждого провода.

③ Отвинтите винты крышки распределительной коробки и снимите крышку.

④ Вытащите кабели из распределительной коробки, освободите клеммник и уберите

## Установка камина

кабели вместе с крышкой, как показано на Рисунке 2.

⑤ Пропустите кабель питания через лючок на резервной крышке (поставляется в комплекте) распределительной коробки и зафиксируйте зажимом (в комплект не входит) (Рисунок 3).

⑥ Соедините фазу камина с фазовым проводом источника  
**Рисунок 2**

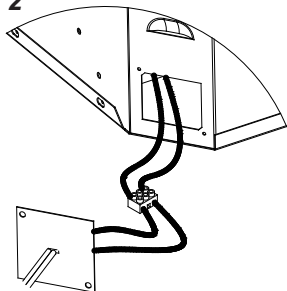

питания (Рисунок 3).

⑦ Соедините нейтральный провод камина с нейтральным (нулевым) проводом источника питания (Рисунок 3).

⑧ Соедините зеленый провод (заземление) камина с зеленым проводом источника питания (Рисунок 3).

⑨ Разместите все подсоединенные провода внутри распределительной

**Рисунок 3**

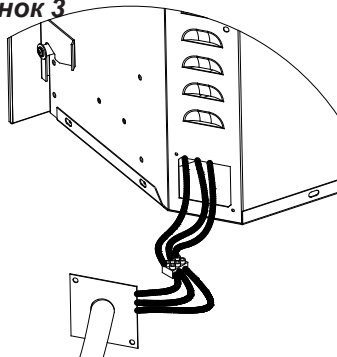

коробки и надежно зафиксируйте ее крышку на камине. Убедитесь, что кабельный зажим прижимает только оболочку кабеля.

**⚠ ОСТОРОЖНО:** Зазор для циркуляции воздуха под очагом камина обеспечивается двумя (2) резиновыми ножками.

**Не устанавливайте камин непосредственно на ковер или на подобные поверхности, которые могут нарушить циркуляцию воздуха.**

Если камин устанавливается в зоне с ковровым покрытием, подложите под очаг камина цельный лист из жесткого и гладкого материала. Убедитесь, что

## Установка камина

обе ножки очага надежно стоят на поверхности этого листа.

через нижнюю панель под муляжом дров и тлеющих углей (Рисунок 9).

### ! ПРИМЕЧАНИЕ:

Зафиксируйте камин шурупами, проходящими

## Эксплуатация

### Ручное управление электрокамина

Панель ручного управления расположена в правом верхнем углу камина (Рисунок 4).

Рисунок 4

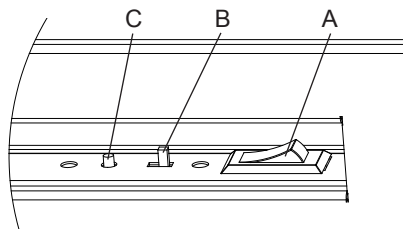

#### A. Главный выключатель On/Off (Вкл./Выкл.)

подает питание на трехпозиционный переключатель ручного управления.

#### B. Трехпозиционный переключатель ручного управления

Remote - Дистанционное

управление (левое положение): Камин управляется дистанционно.

**Flame** - Пламя (центральное положение): Эффект пламени включен.

**Flame & Heat** - Пламя/Нагрев (правое положение): Эффект пламени и нагреватель включены одновременно. Когда переключатель ручного управления находится в положении Пламя/Нагрев, нагреватель не управляется термостатом с пульта дистанционного управления.

! ПРИМЕЧАНИЕ: Когда переключатель ручного управления находится в положениях Пламя или Пламя/Нагрев, камин не управляется пультом дистанционного управления.

#### C. Кнопка инициализации

## 🔑 Эксплуатация

Используется для синхронизации настроек пульта дистанционного управления с настройками камина.

### Перезагрузка при отключении из-за перегрева

В случае перегрева нагревателя срабатывает блок автоматического отключения камина, и для возобновления работы необходимо осуществить перезагрузку блока. Эта операция выполняется путем установки главного выключателя On/Off (Вкл./Выкл.) в положение Off (Выкл.) на пять (5) минут с последующим переключением обратно в положение On (Вкл.).

**⚠ ОСТОРОЖНО:** Если возникает необходимость в постоянной перезагрузке нагревателя, следует отключить камин от электросети и позвонить в обслуживающую организацию.

**⚠ ОСТОРОЖНО:** Чтобы устранить риск, связанный с ложными перезагрузками блока, электрокамин нельзя подключать через

внешнее переключающее устройство (такое, как таймер) или подсоединять в цепь, в которой напряжение регулярно отключается и включается коммунальными службами.

### Дистанционное управление

Камин снабжен дистанционным

**Рисунок 5**



управлением, работающим на радиочастоте. Радиус действия пульта – примерно 15 м. Направлять пульт дистанционного управления на камин необязательно, так как большинство предметов (включая стены) для него не являются препятствием. Пульт поставляется с 243 независимыми частотами – во избежание наложения сигналов от других устройств.

### Установка батарей

① Вдавите защелку крышки

## Эксплуатация

батарей на задней стенке пульта дистанционного управления и снимите крышку батарей (Рисунок 5).

- ② Вставьте 2 батареи AAA в пульт дистанционного управления (прилагаются).
- ③ Удостоверьтесь, что замок защиты от доступа детей находится в “разблокированном” положении.
- ④ Установите крышку батарей на место.

**! ПРИМЕЧАНИЕ:** Если на пульте дистанционного управления появляется символ “BAT” (БАТ), рекомендуется сразу поменять батареи, чтобы обеспечить функционирование дистанционного управления камином. Время обеспечения резервного питания пульта дистанционного управления составляет всего несколько часов.

### Инициализация дистанционного управления

- ① Подключите кабель к электросети 240 В.

② Убедитесь, что Главный выключатель On / Off (Вкл./Выкл.), расположенный на панели в верхнем правом углу камина, находится в положении  On (Вкл.) (Рисунок 4А).

③ Установите трехпозиционный переключатель ручного управления (Рисунок 4В) в положение дистанционного управления (левое положение).

④ Нажмите и удерживайте кнопку инициализации на камине.

⑤ Продолжая удерживать кнопку инициализации, нажмите на кнопку Пламя/Нагрев  On/Off (Вкл./Выкл.) пульта дистанционного управления.

⑥ Отпустите кнопку инициализации на камине.

⑦ Нажмите на кнопку Пламя/Нагрев  On/Off (Вкл./Выкл.), чтобы включить режим Пламя/Нагрев.

### Интерференция частот

Если камин не реагирует должным образом на команды с пульта дистанционного управления, можно

## Эксплуатация

сменить рабочую частоту дистанционного управления. Пульт дистанционного управления может посылать другой частотный код в цепь управления, чтобы устранить интерференцию.

- ① Одновременно нажмите кнопку “Уменьшить температуру” и кнопку “Замедлить пламя” на пульте дистанционного управления (Рисунок 6).
- ② На пульте вместо цифр таймера появится слово “COD”.
- ③ Отпустите кнопку “Уменьшить температуру” и кнопку “Замедлить пламя”.
- ④ Нажмите кнопку инициализации на камине.
- ⑤ Нажмите кнопку Пламя/Нагрев  On/Off (Вкл./Выкл.) на пульте дистанционного управления.

Ваш пульт будет теперь иметь другую частоту для связи с камином.

### Функции пульта дистанционного управления

(Рисунок 6)

#### **В. Установка заданной температуры**

Нажмите кнопку **F** , чтобы включить камин.

Нажмите кнопку **H**, чтобы повысить заданную температуру на термостате.

Нажмите кнопку **G**, чтобы уменьшить заданную температуру на термостате.

Чтобы поменять °F на °C, нажмите одновременно обе кнопки **H** и **G**.

#### **С. Освещение**

Нажмите кнопку **F** , чтобы включить режим Пламя/Нагрев. Многократно нажимайте кнопку **J** или кнопку **I**, чтобы увеличить или уменьшить яркость верхних ламп.

#### **D. Скорость пламени**

Нажмите кнопку **F** , чтобы включить режим Пламя/Нагрев.

Нажмите кнопку **L**, чтобы увеличить скорость пламени.

Нажмите кнопку **K**, чтобы уменьшить скорость пламени.

#### **E. Таймер отключения**

Таймер автоматически выключает камин через заранее

## 🔑 Эксплуатация

Рисунок 6

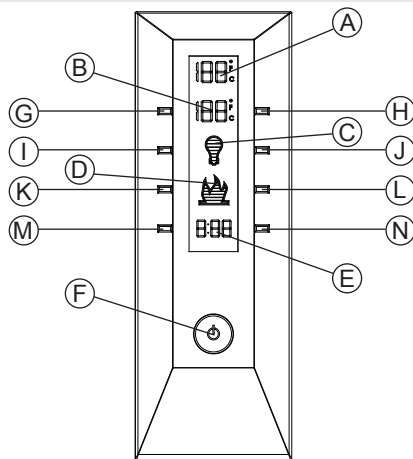

- |                                   |                                   |
|-----------------------------------|-----------------------------------|
| <b>A.</b> Температура помещения   | <b>H.</b> Повысить температуру    |
| <b>B.</b> Заданная температура    | <b>I.</b> Уменьшить освещение     |
| <b>C.</b> Освещение               | <b>J.</b> Усилить освещение       |
| <b>D.</b> Скорость пламени        | <b>K.</b> Замедлить пламя         |
| <b>E.</b> Таймер отключения       | <b>L.</b> Ускорить пламя          |
| <b>F.</b> Пламя/Нагрев Вкл./Выкл. | <b>M.</b> Уменьшить время таймера |
| <b>G.</b> Уменьшить температуру   | <b>N.</b> Увеличить время таймера |

установленное время (от 30 минут до 8 часов).

Нажмите кнопку **F**  для включения камина.

Для включения таймера нажмите кнопку **N**.

Установите таймер на выбранное вами время от 30 минут до 8 часов. Камин выключится автоматически, когда таймер достигнет значения 0 минут.

Таймер может быть выключен в любое время многократным

нажатием кнопки **M** до тех пор, пока на дисплее таймера не появится цифра "0".

**⚠️ ВНИМАНИЕ:** Отключите электропитание перед тем, как приступать к обслуживанию или чистке камина, чтобы уменьшить риск возникновения пожара, поражения электротоком или телесных повреждений.

**F.** Кнопка Пламя/Нагрев On/ Off (Вкл./Выкл.)

## 🔑 Эксплуатация

**Рисунок 7**



Рычажок замка защиты

Нажмите на **F** , чтобы включить функцию Пламя/Нагрев. Если **B** выше, чем **A**, включится режим нагрева. Для прекращения нагрева понизьте заданную температуру так, чтобы её значение было ниже, чем **A**. По умолчанию значение заданной температуры равно 22°C (72°F).

**! ПРИМЕЧАНИЕ:** В случае использования дистанционного управления нагреватель управляется термостатом. Нажмите кнопку **H** “Повысить температуру” или кнопку **G** “Уменьшить температуру”, чтобы установить заданную температуру. Как только заданное значение температуры будет достигнуто, нагреватель выключится. Нагреватель будет циклически включаться - выключаться,

обеспечивая желаемое значение заданной температуры.

### **Защита от доступа детей**

- ① Вдавите защелку крышки батарей на задней стенке пульта дистанционного управления и снимите крышку батарей (Рисунок 5).
- ② Сдвиньте рычажок замка защиты вправо для блокирования пульта дистанционного управления.
- ③ Сдвиньте рычажок замка защиты влево для разблокирования пульта дистанционного управления.
- ④ Установите крышку батарей на место.

**! ПРИМЕЧАНИЕ:** Для временного разблокирования пульта дистанционного управления нажмите (последовательно) кнопки **G**, затем **H** и затем **I**.

Защита остается временно разблокированной на протяжении того времени, пока горит подсветка пульта дистанционного управления. Когда подсветка выключается, замок защиты вновь блокирует пульт управления.





## Техническое обслуживание

### Замена ламп

Во избежание возможного ожога кожи прежде, чем прикоснуться к лампам, подождите по меньшей мере пять (5) минут, пока лампы остынут.

Лампы подлежат замене, если вы заметите темную секцию пламени или когда ухудшится яркость и четкость деталей муляжа дров и тлеющих углей. Три (3) лампы, создающие эффект пламени и тлеющих углей, установлены под муляжом, а две (2) лампы, подсвечивающие поверхность поленьев, установлены сверху.

### Характеристики нижних ламп

Количество: три (3) прозрачные свечеобразные лампы с цоколем E-14 («миньон»), мощность 60 Вт. Пример: GE 60BC или Philips 60 CTC.

**Мощность каждой лампы не должна превышать 60 Вт.**

### Полезные советы

Если нормативный срок службы ламп подходит к концу, имеет смысл заменить одновременно все лампы. Групповая замена ламп сократит количество открываний камина для замены ламп. Извлекать муляж следует

осторожно, поскольку в нем установлены светодиоды с проводкой.

### Рисунок 8

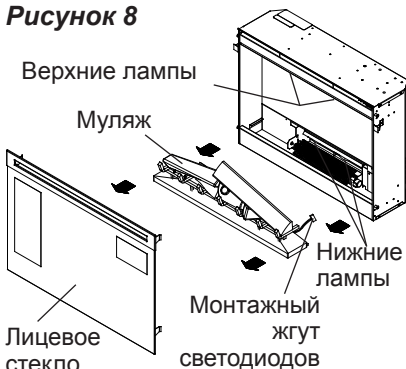

### Чтобы получить доступ к нижним лампам:

- ① Снимите лицевое стекло.
- ② Потяните передний борт пластмассового муляжа дров и тлеющих углей (взявшись за его основание или пластмассовую решетку) вверх и вперед до тех пор, пока заднее ребро не покажется из-за реборды в основании зеркала (Рисунок 8).

**! ВАЖНО:** Муляж можно брать только за основание. Не прикладывайте усилие к «поленьям дров»!

**! ПРИМЕЧАНИЕ:** Муляж плотно вставлен в очаг, поэтому может потребоваться некоторое



## Техническое обслуживание

усилие, чтобы его извлечь.

- ③ Поместите муляж перед камином.
- ④ Отсоедините монтажный жгут светодиодов муляжа от камина.
- ⑤ Аккуратно сдвиньте вал имитатора мерцания пламени вправо (насколько возможно) внутрь резиновой втулки на валу мотора имитатора мерцания пламени (Рисунок 9) и снимите имитатор.

### Рисунок 9

Покомпонентное изображение

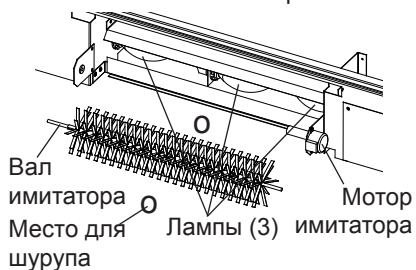

- ⑥ Выкрутите лампы против часовой стрелки.
- ⑦ Вкрутите новые лампы.
- ⑧ Установите обратно имитатор мерцания пламени.
- ⑨ Подсоедините монтажный жгут светодиодов муляжа к камину.

### Рисунок 10



- ⑩ Установите муляж на место, вставив нижний передний борт его основания в паз сзади лицевой панели. Когда передний борт полностью встанет на место, толкайте вниз задний борт основания муляжа до тех пор, пока его заднее ребро не войдет на свое место под зеркалом (Рисунок 10).

**! ПРИМЕЧАНИЕ:** Убедитесь, что муляж плотно заходит под заднюю реборду, предотвращая проникновение света.

- ⑪ Верните лицевое стекло на место.

### Характеристики верхних ламп

Количество: две (2) прозрачные свечеобразные лампы с цоколем E-14 («миньон»),



## Техническое обслуживание

мощность 15 Вт.

**Мощность каждой лампы не должна превышать 15 Вт.**

**Чтобы получить доступ к верхним лампам:**

- ① Снимите лицевое стекло.
- ② Верхние лампы расположены в левом и правом верхних углах камина (Рисунок 8).
- ③ Снимите защитные плафоны каждой из верхних ламп (по два (2) винта с крестообразной головкой на каждый плафон).
- ④ Выкрутите лампы против часовой стрелки.
- ⑤ Вкрутите новые лампы.
- ⑥ Установите обратно защитные плафоны.
- ⑦ Верните лицевое стекло на место.

### Чистка стекла

Стекло камина очищается на заводе - изготовителе в процессе сборки камина. В процессе транспортировки, хранения, установки и т.п. на поверхности стекла может появиться пыль, которую можно легко вытереть чистой сухой тканью.

Для удаления следов пальцев или других загрязнений используйте влажную ткань. Во избежание царапин не используйте абразивные вещества или аэрозоли для чистки стекла.

### Чистка поверхности камина

Для чистки окрашенных поверхностей камина используйте ткань, смоченную теплой водой. Не используйте абразивные чистящие средства.



## Запасные части

- |   |               |
|---|---------------|
| 1. Муляж дров и тлеющих углей . . . . .                             | 0439070100RP  |
| 2. Мотор имитатора мерцания пламени.. . . . .                       | 3000240200KIT |
| 3. Узел нагревателя (с автоматическим выключателем) . . . . .       | 2000340100RP  |
| 4. Главный выключатель (Вкл./Выкл.) . . . . .                       | 2800070200RP  |
| 5. Кабель питания. . . . .  | 4100080259RP  |
| 6. Жгут верхнего освещения . . . . .                                | 2500400200RP  |
| 7. Жгут нижнего освещения (внешняя пара) . . . . .                  | 2500400100RP  |
| 8. Гнездо нижнего освещения (центральное) . . . . .                 | 2500150200RP  |
| 9. Зеркало – посеребренное . . . . .                                | 5900910100RP  |
| 10. Лицевое стекло. . . . .   | 1015270159RP  |
| 11. Пульт дистанционного управления. . . . .                        | 3000350100RP  |
| 12. Приемник дистанционного управления . . . . .                    | 3000300200RP  |
| 13. Панель переключения ручного/дистанционного управления . . . . . | 3000300300RP  |
| 14. Вал имитатора мерцания пламени . . . . .                        | 5901250100RP  |
| 15. Патрон лампы. . . . .   | 4200050100RP  |

## Гарантийные обязательства

Камины Dimplex Electric проверены и испытаны перед отгрузкой, и отсутствие дефектов у каждого купленного нового изделия гарантируется. Любая деталь, в отношении которой будет доказано, что при условии нормального использования она оказалась дефектной в материале или изготовлении, в течение года с даты продажи заменяется или ремонтируется бесплатно.\* Любой такой дефект примет во внимание Дилер, у которого было куплено изделие и который имеет полномочия на замену и ремонт изделия в течение срока данной гарантии. Изготовитель не возмещает расходы, связанные с установкой, снятием на обслуживание или транспортировкой.

Единственной обязанностью Изготовителя в рамках данной гарантии является, по его выбору, ремонт или замена любой детали, оказавшейся дефектной, либо возмещение стоимости возвращенного изделия.

**Покупатель берет на себя все прочие риски, если таковые будут, включая риск прямой, не прямой или косвенной потери, или убытки, вытекающие вследствие использования или невозможности использования настоящего изделия.**

**Гарантия не действует, если, по мнению Изготовителя, повреждение или отказ возникли в результате аварии, переделки, ненадлежащего использования, злоупотребления, неправильной установки или подключения к неподходящему источнику электроэнергии.**

Вышесказанное заменяет все прочие гарантии, ясно выраженные, подразумеваемые или нормативные, и Изготовитель не берет на себя и не уполномочивает кого-либо брать на себя никакие другие обязательства или ответственность, связанные с данным изделием.

**\* Гарантия не распространяется на электрические лампы.**

### **СЕРВИСНОЕ ОБСЛУЖИВАНИЕ**

По вопросам сервисного обслуживания и гарантии обращайтесь к местному дилеру.

### **Переработка**



Для электрических изделий, продаваемых в Европейском сообществе. В конце срока службы электрических продукта не следует выбрасывать вместе с бытовыми отходов. Утилизация специально оборудованных местах. Обратитесь в местные органы власти или продавцу для утилизации в своей стране.



Изделие соответствует требованиям Европейского Стандарта по безопасности EN60335-2-30 и Европейским Стандартам по электромагнитной совместимости (ЭМС) EN55014, EN61000 и EN50366, которые охватывают все основные требования директив Европейского Союза 2006/95 и 2004/108.

**1. Warranty Card****2. Guarantee Period (in Years)****3. Model(s)****4. Date of Purchase****5. Stamp & Signature of retailer****6. Fault/Defect****7. Contact Number & Address****DE**

Glen Dimplex Deutschland GmbH  
 ewt-Kundendienst  
 +49 (911) 1805 / 398 346  
 Fax. +49 (911) 1805 / 355 467  
 (12Cr./Min aus dem dt. Festnetz)  
 service@glendimplex.de

**FR**

Glen Dimplex France  
 ZI Petite Montagne Sud  
 12 rue des Cévennes  
 91017 EVRY - LISSES  
 www.glendimplex-france.fr

**UK**

Glen Dimplex UK Limited  
 Millbrook House  
 Grange Drive  
 Hedge End  
 Southampton  
 Hampshire. SO30 2DF  
 0845 600 5111  
 Fax. 01489 773053  
 customer.services@glendimplex.com

**IT**

Glen-Dimplex Italia S.r.l.  
 via delle Rose 7,  
 24040 Ialio (BG)  
 035-201042  
 Fax 035-200492  
 info@glendimplex.it

**NZ**

Glen Dimplex Australasia  
 38 Harris Road  
 East Tamaki  
 Auckland  
 New Zealand  
 +64 9 274 8265  
 Fax. +64 9 274 8472  
 sales@glendimplex.co.nz

**AU**

Glen Dimplex Australia PTY Ltd  
 Unit 2, 205 Abbotts Road  
 Dandenong  
 Melbourne  
 Victoria 3175  
 Australia  
 +61 3 87873567  
 Fax. +61 3 87873570  
 salesgd@glendimplex.com.au

**ES**

Glen Dimplex España S.L.  
 C/ Bailén, 20. 4<sup>a</sup>, 2<sup>a</sup>  
 e-08010 BARCELONA  
 (+34) 93.238.61.59  
 Fax. (+34) 932384375

**UK / AU / NZ**

1. Warranty Card
2. Guarantee Period (in Years)
3. Model(s)
4. Date of Purchase
5. Stamp & Signature of retailer
6. Fault/Defect
7. Contact Number & Address

**DE**

1. Garantiekarte
2. Garantiezeitraum (in Jahre)
3. Modell(e)
4. Kaufdatum
5. Stempel & Unterschrift des Einzelhändlers
6. Fehler/Defekt
7. Kontakt-Tel.-Nr. & - Anschrift

**FR**

1. Bon de garantie
2. Période de garantie (en années)
3. Modèle(s)
4. Date d'achat
5. Cachet et signature du vendeur
6. Anomalie/Défaut
7. Nom et adresse du contact

**IT**

1. Scheda di garanzia
2. Periodo di garanzia (in anni)
3. Modello(i)
4. Data di acquisto
5. Timbro e firma del rivenditore
6. Guasto/difetto
7. Indirizzo e numero di contatto

**ES**

1. Tarjeta de garantía
2. Periodo de garantía (en años)
3. Modelo(s)
4. Fecha de adquisición
5. Sello y firma del distribuidor
6. Avería/Defecto
7. Número y dirección de contacto

**UA**

1. Гарантійний формуляр
2. Строк гарантії (років)
3. Модель(-і)
4. Дата придбання
5. Штамп і підпис дилера
6. Дефект
7. Контактна адреса та телефон

**RU**

1. Гарантийный формуляр
2. Срок гарантии (лет)
3. Модель(-и)
4. Дата приобретения
5. Печать и подпись дилера
6. Дефект
7. Контактный адрес и телефон