

# **Сплит-система с внутренним блоком настенного типа**

**Руководство  
по установке и эксплуатации**



Данная инструкция содержит важные рекомендации, которыми необходимо руководствоваться пользователю для обеспечения многолетней и безотказной работы кондиционера.

# СОДЕРЖАНИЕ

---

Сведения о хладагентах R32 и R290 .....	1
Меры предосторожности.....	2
Наименование комплектующих кондиционера .....	5
Дисплей внутреннего блока.....	6
Запуск с помощью аварийной кнопки и авторестарт .....	7
Пульт дистанционного управления.....	8
Руководство по эксплуатации.....	12
Руководство по установке кондиционера.....	21
Техническое обслуживание .....	34
Устранение неполадок.....	35
Руководство по сервисному обслуживанию.....	36

## ■ Сведения о хладагентах R32 и R290

В качестве хладагентов для кондиционера применяются экологически чистые фреоны R32 и R290. Они не имеют запаха. При определенных условиях могут гореть и взрываться. Однако риск возгорания и взрыва минимален, если вы будете соблюдать условия, указанные в нижеприведенной таблице, и использовать кондиционер по назначению и в условиях согласно настоящему руководству.

По сравнению с хлорсодержащими хладагентами фреоны R32 и R290 являются экологически безопасными и не разрушают озоновый слой. Потенциал глобального потепления (GWP) данных хладагентов примерно в два раза ниже, чем у фреона R410A.

## ■ Площадь помещения, обслуживаемого кондиционером, заправленным хладагентом R32 или R290

Хладагент	Производительность кондиционера, БТЕ/ч	Площадь помещения, м <sup>2</sup>
R32	9000	Более 4
	12000	Более 4
	18000	Более 15
	22000/24000	Более 25
R290	9000	Более 10
	12000	Более 13
	18000	Более 15
	22000/24000	Более 30

### ⚠ ВНИМАНИЕ!

- Внимательно прочитайте настоящее руководство перед установкой и эксплуатацией кондиционера.
- Не используйте средства для ускорения процесса размораживания или очистки, кроме рекомендованных производителем.
- Не протыкайте и не поджигайте прибор.
- Прибор должен храниться в помещении без постоянно работающих источников (например: открытого огня, работающего газового прибора розжига или работающего электронагревателя).
- Пожалуйста, свяжитесь с ближайшим центром послепродажного обслуживания, если необходимо техническое обслуживание. Во время технического обслуживания обслуживающий персонал должен строго соблюдать Руководство по эксплуатации, предоставленное соответствующим производителем, и любому непрофессионалу запрещается обслуживать кондиционер.
- Необходимо соблюдать положения национальных законов и правил, касающихся газа.
- При обслуживании или утилизации кондиционера необходимо удалить хладагент из системы.



Горюч,  
взрывоопасен



Прочтите руководство  
по эксплуатации













Прочтите руководство  
по установке









Прочтите руководство  
по техобслуживанию

## Меры предосторожности для монтажника



















-  Прочтите настоящее руководство перед установкой кондиционера
-  Во время установки внутреннего и наружного блоков доступ детей в зону монтажа должен быть запрещен. Могут произойти непредвиденные аварии.
-  Убедитесь, что основание наружного блока надежно закреплено.
-  Убедитесь, что воздух не может попасть в холодильный контур. Убедитесь в отсутствии утечек хладагента.
-  Выполните тестовый пуск после установки кондиционера и запишите параметры работы кондиционера.
-  Номинал предохранителя в блоке питания составляет 4А/250В.
-  Защитите внутренний блок с помощью предохранителя подходящей мощности или другого устройства защиты от перегрузки по току.
-  Убедитесь, что напряжение сети соответствует напряжению, указанному на заводской табличке. Правильно и плотно вставляйте вилку в розетку, чтобы избежать риска поражения электрическим током или возгорания из-за неплотного контакта.
-  Убедитесь, что розетка подходит для вилки, в противном случае замените розетку.  

Прибор должен быть оборудован средствами отключения от сети с разделением контактов по всем полюсам (категория III) и обеспечивать полное отключение в условиях перенапряжения. Данные средства должны быть включены в стационарную электропроводку в соответствии с правилами электромонтажа.
-  Кондиционер должен устанавливать профессиональный монтажник, имеющий соответствующую квалификацию.

Не устанавливайте прибор на расстоянии менее 50 см от легковоспламеняющихся веществ (алкоголь и т. д.) или от емкостей под давлением (например, аэрозольных баллончиков).

-  Если прибор используется в местах без возможности вентиляции, необходимо принять меры предосторожности, чтобы предотвратить любые утечки газообразного хладагента, остающиеся в окружающей среде и создающие опасность возгорания.
-  Упаковочные материалы подлежат вторичной переработке и должны быть утилизированы в отдельных мусорных баках. По окончании срока службы кондиционера отнесите его в специальный центр сбора отходов для утилизации.
-  Используйте кондиционер только в соответствии с настоящим руководством. Как и в случае с любым бытовым электроприбором, всегда соблюдайте здравый смысл и осторожность при установке, эксплуатации и техническом обслуживании.
-  Прибор должен быть установлен в соответствии с национальным законодательством.
-  До выполнения операций с клеммной колодкой все силовые цепи должны быть отключены от источника питания.
-  Прибор должен быть установлен в соответствии с национальными электротехническими стандартами.
-  Прибор может эксплуатироваться детьми в возрасте от 8 лет, а также лицами с ограниченными физическими или умственными способностями или с недостатком опыта и знаний, если они находятся под присмотром или инструктированы о безопасном использовании прибора и осознают все риски. Дети не должны играть с прибором. Очистка и обслуживание кондиционера не должны выполняться детьми.

## Меры предосторожности для пользователя

-  Не пытайтесь установить кондиционер в одиночку. Всегда обращайтесь к компетентному техническому персоналу.
-  Очистка и техническое обслуживание должны выполняться компетентным техническим персоналом. Перед проведением очистки или технического обслуживания отключите прибор от электросети.
-  Убедитесь, что напряжение сети соответствует напряжению, указанному на заводской табличке. Правильно и плотно вставляйте вилку шнура питания в розетку, чтобы избежать риска поражения электрическим током или возгорания из-за неплотного контакта.
-  Не выдергивайте вилку из розетки, чтобы выключить работающий прибор. Это может привести к возникновению искры, возгоранию.
-  Прибор предназначен для кондиционирования воздуха в домашних условиях и не должен использоваться для каких-либо других целей, например, для сушки одежды, охлаждения продуктов.
-  Упаковочные материалы подлежат вторичной переработке и должны быть утилизированы в отдельных мусорных баках. По окончании срока службы отнесите кондиционер в специальный центр сбора отходов для утилизации.
-  Всегда используйте прибор с установленным воздушным фильтром. Эксплуатация кондиционера без фильтра может привести к чрезмерному скоплению пыли или грязи на внутренних элементах устройства, что приведет к его выходу из строя.
-  Пользователь несет ответственность за установку прибора квалифицированным специалистом. Специалист должен проверить заземление в соответствии с действующим законодательством и установить термомангнитный автоматический выключатель.
-  Батареи в пульте дистанционного управления должны быть переработаны или утилизированы надлежащим образом.
-  Утилизируйте аккумуляторы вместе с отсортированными бытовыми отходами в специальных пунктах сбора.
-  Никогда не оставайтесь под прямым воздействием потока холодного воздуха в течение длительного времени. Прямое и продолжительное воздействие холодного воздуха может быть опасным для вашего здоровья. Особую осторожность следует соблюдать в помещениях, где находятся дети, пожилые или больные люди.
-  Если прибор дымит или чувствуется запах гари, немедленно отключите электропитание и обратитесь в сервисный центр. Продолжительное использование устройства в таких условиях может привести к пожару или поражению пользователя электрическим током.
-  Ремонт должен проводиться только в авторизованном сервисном центре производителя. Неправильный ремонт может привести к поражению электрическим током, травмам и т. п.
-  Отключите автоматический выключатель, если не планируете использовать устройство в течение длительного времени. Направление воздушного потока должно быть отрегулировано правильно.
-  Заслонки должны быть направлены вниз в режиме обогрева и вверх в режиме охлаждения.
-  Используйте кондиционер только в соответствии с инструкциями, приведенными в данном буклете. Эти инструкции не предназначены для охвата всех возможных условий и ситуаций. Поэтому, как и в случае с любым электрическим бытовым прибором, всегда рекомендуется соблюдать здравый смысл и осторожность при установке, эксплуатации и техническом обслуживании.
-  Убедитесь, что прибор отключен от сети, если его не предполагается использовать в течение длительного времени. Перед выполнением очистки или проведением технического обслуживания также отключите кондиционер.
-  Выбор оптимальной температуры позволит предотвратить повреждение электроприбора.

## Правила безопасности

- ⊖ Не сгибайте, не тяните и не сжимайте шнур питания, так как это может привести к его повреждению. Только квалифицированный технический персонал должен заменять поврежденный шнур питания.
- ⊖ Не используйте удлинители и не включайте кондиционер в розетку, в которую включены другие устройства.
- ⊖ Не прикасайтесь к прибору, если на ваших ногах не надето какая-либо обувь. Не прикасайтесь к прибору влажными руками.
- ⊖ Не загораживайте отверстие для забора или выдува воздуха наружного и внутреннего блоков. Закупорка этих отверстий может привести к снижению эффективности кондиционера и даже к его поломке.
- ⊖ Ни в коем образом не изменяйте характеристики прибора.
- ⊖ Не устанавливайте кондиционер вблизи источников тепла, в местах с повышенной влажностью, а также в помещениях, в которых воздух может содержать пары бензина, газ, серу и другие легковоспламеняющиеся вещества.
- ⊖ Данный прибор может использоваться детьми в возрасте от 8 лет и старше, а также людьми с ограниченными физическими и умственными способностями только при условии, что его эксплуатация осуществляется под присмотром ответственных лиц, ознакомившихся с правилами техники безопасности.
- ⊖ Не кладите какие-либо предметы на наружный и (или) внутренний блоки.
- ⊖ Во время эксплуатации кондиционера не оставляйте окна или двери открытыми надолго.
- ⊖ Не направляйте воздушный поток на растения или животных.
- ⊖ Длительное воздействие прямого потока холодного воздуха, выдуваемого кондиционером, может оказать негативное воздействие на растения и животных.
- ⊖ Не допускайте контакта кондиционера с водой. В случае попадания воды в кондиционер электрическая изоляция может быть повреждена, что, в свою очередь, может привести к поражению электрическим током.
- ⊖ Ни в коем случае не вставляйте посторонние предметы в воздухозаборные и раздающие решетки кондиционера. Это может привести к травме, поскольку вентилятор вращается на большой скорости.
- ⊖ Необходимо следить за тем, чтобы дети не играли с прибором. Если шнур питания поврежден, он должен быть немедленно заменен производителем, его официальным представителем (дистрибьютором) или квалифицированным техническим специалистом.

## Наименование комплектующих кондиционера

### ВНУТРЕННИЙ БЛОК

№	Описание
1	Лицевая панель
2	Воздушный фильтр
3	Дополнительный фильтр (если установлен)
4	ЖК-дисплей
5	Приемник сигнала
6	Крышка клеммной коробки
7	Ионизатор (если установлен)
8	Вертикальные жалюзи (дефлектор)
9	Аварийная кнопка
10	Заводская табличка
11	Горизонтальные жалюзи
12	Пульт дистанционного управления

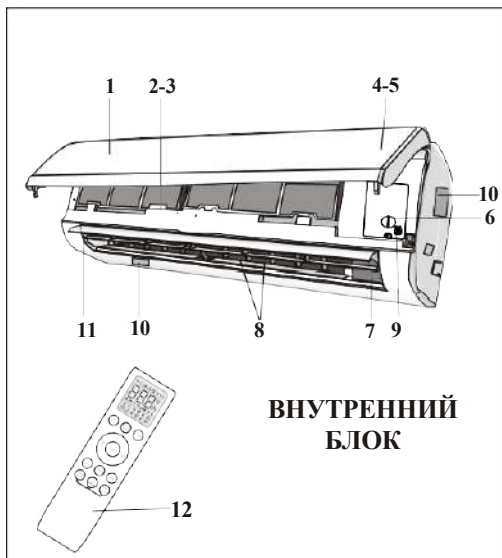

### НАРУЖНЫЙ БЛОК

№	Описание
13	Защитная решетка вентилятора
14	Заводская табличка
15	Крышка клеммной коробки
16	Патрубок для подключения газовой трубки
17	Патрубок для подключения жидкостной трубки

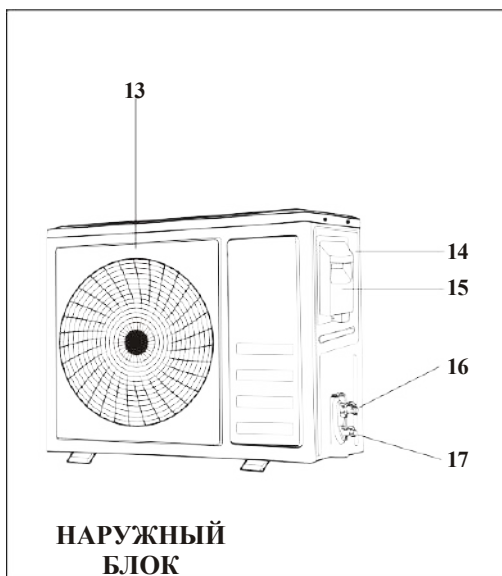

*Примечание: представленные рисунки лишь в общих чертах отображают схему внутреннего и наружного блоков. Фактическое расположение комплектующих может отличаться от представленного на рисунках.*



№	Индикатор		Функция
1	Индикатор режима SLEEP		Активирован ночной режим SLEEP («СОН»)
2	Отображение температуры (если предусмотрено) / кода ошибки		(1) Отображение заданной температуры в градусах Цельсия или по Фаренгейту (2) Отображение кода возникшей неисправности
3	Индикатор TIMER («Таймер»)		Активирован режим таймера

 Внешний вид и расположение индикаторов в разных моделях может отличаться.



## Запуск с помощью аварийной кнопки и авторестарт

### ЗАПУСК С ПОМОЩЬЮ АВАРИЙНОЙ КНОПКИ

Если пульт дистанционного управления неисправен или утерян либо требуется провести техническое обслуживание, выполните следующие действия:

Поднимите переднюю панель, чтобы получить доступ к аварийной кнопке.

Для модели, эксплуатируемой как в режиме охлаждения, так и в режиме обогрева:

Сначала нажмите аварийную кнопку — агрегат будет работать в режиме **ОХЛАЖДЕНИЯ**.

Нажмите кнопку второй раз в течение 3 секунд — устройство будет работать в режиме **ОБОГРЕВА**.

Нажмите кнопку в третий раз через 5 секунд — устройство выключится.

Для модели, работающей только в режиме охлаждения:

Нажмите аварийную кнопку в первый раз — устройство будет работать в режиме **ОХЛАЖДЕНИЯ**.

Нажмите кнопку еще раз — устройство выключится.

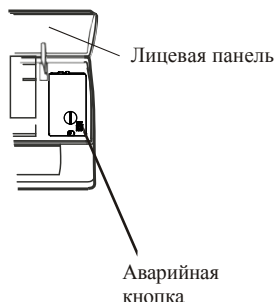

Аварийная кнопка расположена на крышке электронного блока блока под передней панелью.

### АВТОРЕСТАРТ

В приборе реализована функция автоматического перезапуска Autorestart. В случае сбоя в подаче питания кондиционер запоминает настройки, действовавшие до прекращения подачи питания. При возобновлении электроснабжения устройство автоматически перезапустится с настройками, сохраненными в энергонезависимой памяти.











 Внешний вид и расположение аварийной кнопки в разных моделях могут отличаться.





# Пульт дистанционного управления



# Пульт дистанционного управления

## Кнопки пульта дистанционного управления

№	Кнопка	Функция
1		Включение/выключение кондиционера
2	GENTLE WIND	Активация функции Gentle Wind
3	MODE	Выбор режима работы кондиционера: AUTO, COOL, DRY, FAN, HEAT
4	 (TEMP UP)	Увеличивает заданную температуру (время вкл./выкл. по таймеру)
5	 (TEMP DN)	Уменьшает заданную температуру (время вкл./выкл. по таймеру)
6		Регулировка направления воздушного потока по вертикали (опционально)
7		Регулировка направления воздушного потока по горизонтали
8	FAN	Установка скорости вентилятора: Auto (автоматическая), Mute (тихий режим), Low (низкая), Mid-Low (средне-низкая), Mid (средняя), Mid-High (средне-высокая), High (высокая), Turbo (турборежим)
9	I FEEL	Активация функции I FEEL
10	I SET	Активация функции I SET
11	TURBO	Включение/выключение турборежима
12	GEN	Включение/выключение режима GENERATOR
13	TIMER/SLEEP	Включение/выключение режима TIMER или SLEEP
14	ECO/DISPLAY	Включение/выключение экономичного режима (ECO) и светодиодной подсветки дисплея
15	HEALTH/CLEAN	Включение/выключение ионизатора (режим HEALTH) или функции самоочистки (SELF CLEAN)
16	TIMER/SLEEP + ECO/DISPLAY	Включение/выключение функции CHILL WIND или HOT WIND
17	ECO/DISPLAY + HEALTH/CLEAN	Включение/выключение функции 8 °C Heating — автоматического включения режима обогрева при температуре в помещении 8 °C и ниже
18	 (  +  )	Чтобы активировать функцию защиты от детей (CHILD LOCK), нажмите и удерживайте кнопки  и  в течение 3 секунд

-  Дисплей пульта и его функции могут изменяться в зависимости от модели.
-  Форма и положение кнопок и индикаторов могут отличаться в зависимости от модели, тем не менее их функции одинаковы.
-  Нажатие каждой кнопки сопровождается звуковым сигналом кондиционера, что подтверждает получение им команды с пульта управления.
-  Некоторые функции являются опциональными и могут быть недоступны для вашей модели кондиционера, несмотря на то что он подает сигнал о получении соответствующей команды.

## Пульт дистанционного управления

### Индикация на жидкокристаллическом дисплее пульта дистанционного управления

№	Символ	Значение
1		Автоматический режим
2		Режим охлаждения
3		Режим осушения
4		Режим вентиляции
5		Режим обогрева
6		Индикатор заряда батарей
7		Отображение установленной температуры/времени
8		Режим покачивания жалюзи
9		Режим MUTE (тихий)
10		Отображение скорости вентилятора
11	 (индикатор мигает)	Автоматический режим работы вентилятора
12		Турборежим
13		Функция CHILD LOCK
14		Функция I FEEL
15		Функция GENTLE WIND
16		Функция CHILL WIND
17		Экономичный режим ECO
18		Ионизатор (режим HEALTH)
19		Режим GENERATOR
20		Индикатор таймера
21		Ночной режим SLEEP
22		Функция HOT WIND
23		Подсветка дисплея
24		Функция самоочистки SELF CLEAN
25	<b>8H</b>	Функция автоматического включения обогрева 8 °C Heating

# Пульт дистанционного управления

## Замена батарей

Снимите крышку отсека батарей, сдвинув ее по стрелке. Вставьте новые батареи, проверив полярность (+ и -). Задвиньте крышку отсека батарей на место.

⚠ Используйте две батарейки AAA (1,5 В). Не используйте аккумуляторы. Заменяйте старые батареи новыми того же типа тогда, когда дисплей перестает показывать четко. Батарейки следует утилизировать в соответствии с действующими нормами и правилами.

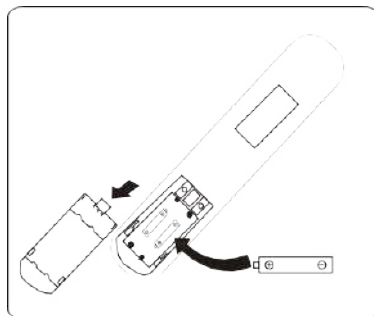

Рекомендации по размещению и использованию держателя пульта дистанционного управления (если есть в наличии): пульт управления должен храниться в настенном держателе.

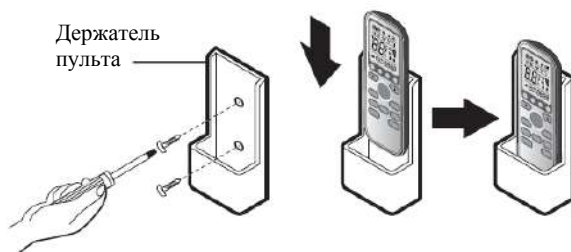

# Руководство по эксплуатации

Воздух, всасываемый вентилятором внутреннего блока, проходит через решетку на передней панели и пылевой фильтр. Затем воздух пропускается через теплообменник, благодаря чему охлаждается и осушается или нагревается. После этого вентилятор нагнетает обработанный воздух в помещение.

Направление воздушного потока регулируется жалюзи, движущимися автоматически вверх и вниз и (при наличии вертикальных автоматических жалюзи) влево и вправо.

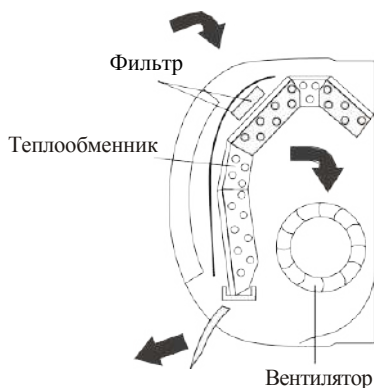

## Включение/выключение кондиционера

Нажмите кнопку , чтобы включить или выключить прибор.

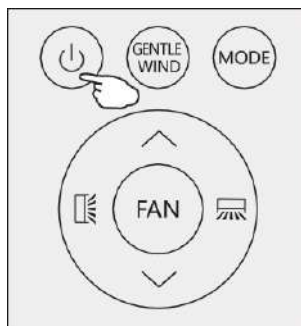

## Режим охлаждения



Режим охлаждения предусматривает охлаждение помещения и снижение влажности воздуха.

Чтобы активировать режим охлаждения (COOL), нажмите кнопку **MODE**, пока на дисплее не появится значок

Нажимая кнопки  $\wedge$  и  $\vee$ , задайте желаемую температуру в помещении.

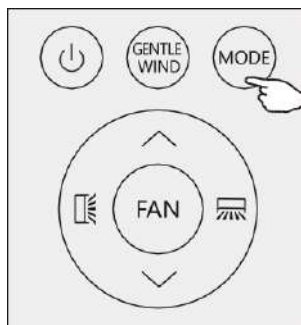

# Руководство по эксплуатации

## Режим обогрева



Режим обогрева предусматривает нагрев воздуха в помещении.

Чтобы активировать режим обогрева (HEAT), нажимайте кнопку

**MODE**, пока на дисплее не появится значок ☀.

Нажимая кнопки  $\wedge$  и  $\vee$ , задайте желаемую температуру в помещении.



В режиме обогрева прибор может автоматически активировать цикл размораживания, который необходим для очистки конденсатора от инея (снеговой шапки) и, как следствие, восстановления эффективности теплопередачи. Обычно данная процедура длится 2—10 минут. Во время оттаивания вентилятор внутреннего блока останавливается.

После размораживания кондиционер автоматически возвращается в режим обогрева.

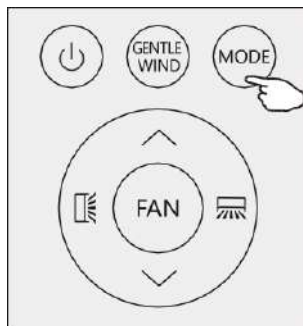

## Режим осушения



После активации данного режима влажность воздуха в помещении снижается.

Чтобы активировать режим осушения (DRY), нажимайте кнопку

**MODE**, пока на дисплее не появится значок  $\delta\delta$ . Активируется автоматическая функция предварительной настройки.

## Режим вентиляции



После активации данного режима осуществляется только вентиляция помещения.

Чтобы активировать режим осушения (DRY), нажимайте кнопку

**MODE**, пока на дисплее не появится значок  $\ast$ .

## Автоматический режим

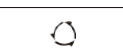

При работе в автоматическом режиме контроллер самостоятельно выбирает режим охлаждения, вентиляции, обогрева или осушения, исходя из разности между фактической и предустановленной температурой воздуха в помещении.

Чтобы активировать режим осушения (DRY), нажимайте кнопку

**MODE**, пока на дисплее не появится значок  $\curvearrowright$ .

Если при эксплуатации кондиционера в автоматическом режиме не обеспечиваются комфортные условия в помещении, выберите режим работы самостоятельно.

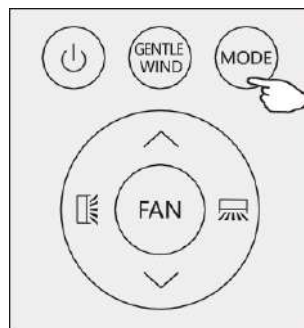

## Изменение скорости вентилятора

Нажмите кнопку FAN, чтобы установить скорость вращения вентилятора. Предусмотрены следующие скорости: Auto (автоматическая), Mute (тихий режим), Low (низкая), Mid-Low (средне-низкая), Mid (средняя), Mid-High (средне-высокая), High (высокая), Turbo (турборежим).

Мигает

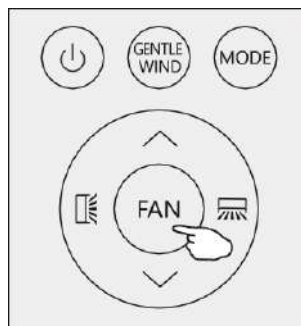

## Направления воздушного потока

1. Предусмотрены 4 стандартных направления воздушного потока (по вертикали и горизонтали):

- (1) Нажмите , чтобы запустить движение горизонтальных заслонок (жалюзи) вверх-вниз. При повторном нажатии кнопки заслонки остановятся в текущем положении.
- (2) Нажмите , чтобы запустить движение вертикальных дефлекторов (если предусмотрены) влево-вправо. При повторном нажатии кнопки дефлекторы остановятся в текущем положении.

2. Векторный воздушный поток

- (1) Нажмите и удерживайте в течение 1 секунды. Кондиционер перейдет в режим выбора горизонтального векторного воздушного потока, и вы сможете выбрать оптимальный угол выдува воздуха:



Остановите выбор на 5 секунд, снова нажмите и кондиционер выйдет из режима регулировки.

- (2) Нажмите и удерживайте в течение 1 секунды. Кондиционер перейдет в режим выбора вертикального векторного воздушного потока:

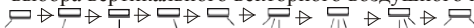

Остановите выбор на 5 секунд, снова нажмите , и кондиционер выйдет из режима регулировки.

3. Если положение вертикальных дефлекторов изменяется вручную, они могут направлять воздух либо вправо, либо влево.

Регулировка вертикальных дефлекторов вручную осуществляется при выключенном кондиционере.

Ни в коем случае не поворачивайте горизонтальные заслонки вручную. Это может привести к повреждению хрупкого механизма.

Ни в коем случае не засовывайте пальцы или предметы в воздухопроводы кондиционера. Случайный контакт с токоведущими элементами внутреннего блока может привести к повреждениям или травмам.

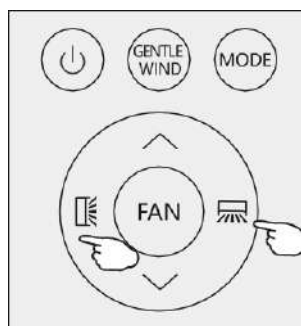



# Руководство по эксплуатации

## Функция Gentle Wind (опция)



В данном режиме кондиционер закрывает свои вертикальные жалюзи. Воздух пропускается через микроотверстия в жалюзи, благодаря чему помещение охлаждается безветренно.

Кратковременно нажмите кнопку **GENTLE WIND**, на экране появится символ , и активируется функция Gentle Wind. Повторное нажатие кнопки выключит безветренный режим.

*Примечание:*  
функция доступна только в режиме охлаждения.

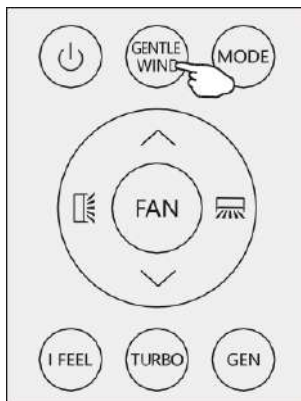

## Функция I FEEL

**I FEEL**

После активации данной функции контроллер определяет температуру в помещении по показаниям датчика, встроенного в пульт управления.

Это позволяет более точно контролировать температуру воздуха в месте, где находится пользователь, возле которого находится пульт. Чтобы активировать функцию, кратковременно нажмите кнопку **I FEEL** на пульте управления. На экране появится символ . Повторное нажатие кнопки деактивирует функцию. Функция отключается автоматически через 2 часа.

*Примечание:*  
функция I FEEL является опциональной и может быть не предусмотрена в вашем кондиционере.

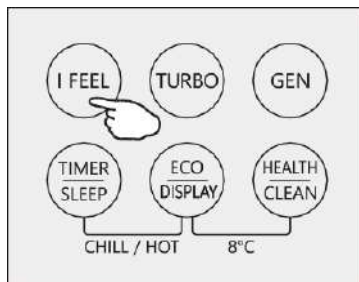

## Турборежим



После активации турборежима кондиционер будет обеспечивать наиболее быстрое охлаждение или обогрев помещения. Скорость вращения вентилятора в данном режиме максимальная.

Чтобы активировать режим, кратковременно нажмите кнопку **TURBO** на пульте управления. На экране появится символ . Повторное нажатие кнопки деактивирует режим.

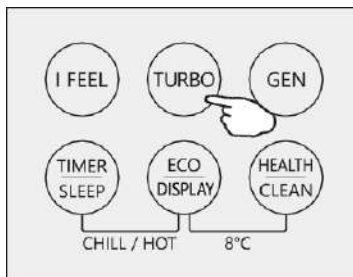

# Руководство по эксплуатации

## Режим GENERATOR (опция)



Кондиционер работает в режиме генератора. Это функция полезна, если источник питания нестабилен.

Режим генератора предусматривает три варианта эксплуатации устройства — L1, L2 и L3. Чем выше уровень, тем больше сила тока.

Чтобы активировать режим, необходимо нажать кнопку **GEN** и на дисплее выбрать уровень:

OFF (Выкл.) → L3 → L2 → L1

Рабочий ток (в % от номинального):

L1 = 30%, L2 = 50%, L3 = 70%

Чтобы отключить режим, следует нажать кнопку **GEN** и на дисплее выбрать OFF.

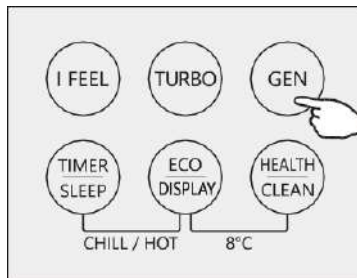

## Ночной режим SLEEP



Автоматическая регулировка температуры по предварительно настроенному алгоритму.

Чтобы активировать ночной режим, нажмите и в течение 2 секунд удерживайте кнопку **SLEEP**. На экране появится символ . Нажмите и в течение 2 секунд удерживайте кнопку **SLEEP**, чтобы отключить данный режим.

В ночном режиме кондиционер автоматически регулирует температуру и скорость вращения вентилятора, чтобы ночью в помещении было более комфортно.

После 10 часов работы в спящем режиме кондиционер переключается в предыдущий режим, установленный пользователем.

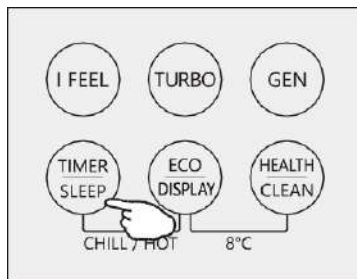

## Экономичный режим



После активации данного режима прибор автоматически настраивается на работу с минимальными затратами электроэнергии.

Чтобы активировать режим, нажмите кнопку **ECO** на пульте управления. На экране появится символ . Повторное нажатие кнопки деактивирует режим.

*Примечание:*

*режим доступен как при охлаждении, так и при обогреве помещений.*

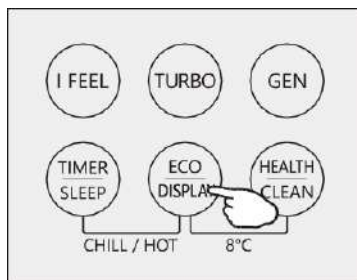

# Руководство по эксплуатации

## Включение/выключение подсветки дисплея

Нажмите и в течение 2 секунд удерживайте кнопку **DISPLAY**, чтобы включить или отключить подсветку экрана.

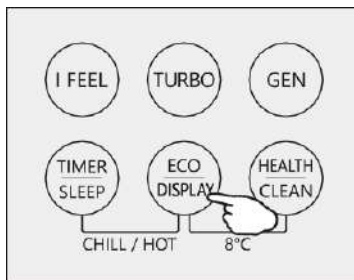

## Режим ионизатора (опция)

Нажмите кнопку **HEALTH**, чтобы включить или отключить режим ионизатора (если предусмотрен).

*Примечание:*  
функция недоступна, если кондиционер выключен.

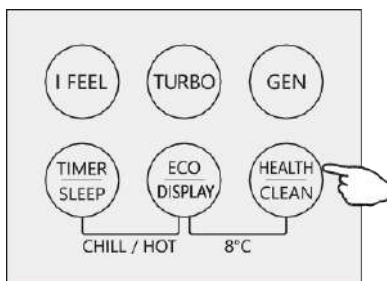

## Функция самоочистки SELF CLEAN (опция)

Высокотемпературная самоочистка теплообменника внутреннего блока.

1. Данная функция позволяет удалять пыль, грязь, вредоносные микроорганизмы (бактерии, плесень, водоросли и др.) с поверхности теплообменника внутреннего блока.
2. Выключите кондиционер, нажмите кнопку **CLEAN**. Запустится режим самоочистки, и на дисплее внутреннего блока появятся символы CL.
3. Длительность самоочистки составляет 30 минут. По завершении процедуры прозвучат 2 коротких звуковых сигнала.
4. Во время самоочистки могут быть слышны щелчки, потрескивания и другие звуки, появляющиеся из-за того, что при нагреве пластик расширяется, а при охлаждении сжимается.
5. Запускать самоочистку следует при соблюдении следующего температурного диапазона:

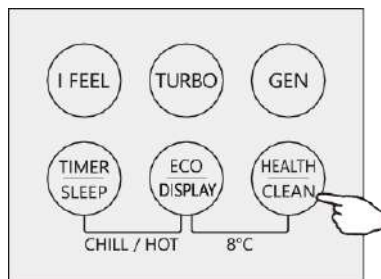

Температура в помещении	До +30 °C
Температура окружающей среды	От +5 до +30 °C

6. Функцию самоочистки рекомендуется запускать каждые 3 месяца.

# Руководство по эксплуатации

## Отключение таймера



Настройка автоматического отключения таймера

При включенном кондиционере нажмите кнопку **TIMER**, а затем с помощью кнопок  $\nabla$  и  $\nabla$  установите время до выключения электроприбора. Нажмите кнопку **TIMER** еще раз, чтобы начать обратный отсчет времени.

*Примечание: чтобы отменить функцию, снова нажмите кнопку **TIMER**. В случае отключения питания необходимо снова отключить таймер.*

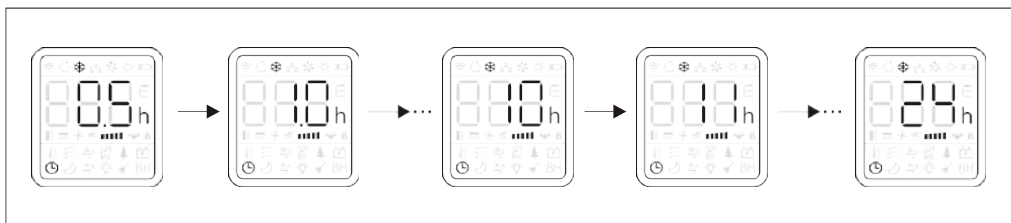
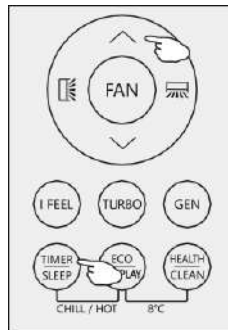
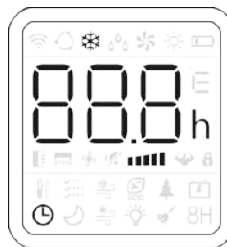

## Включение и установка показателей таймера



Настройка автоматического включения таймера

При выключенном кондиционере нажмите кнопку **TIMER**, а затем с помощью кнопок  $\nabla$  и  $\nabla$  установите время до включения электроприбора. Нажмите кнопку **TIMER** еще раз, чтобы начать обратный отсчет времени.

По завершении настройки таймера, когда кондиционер начнет работать, вы можете установить его режим, скорость вращения вентилятора, желаемую температуру, расход воздуха.

*Примечание: чтобы отменить функцию, снова нажмите кнопку **TIMER**. В случае отключения питания необходимо снова включить таймер.*

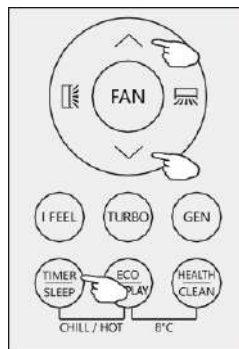

# Руководство по эксплуатации

## Функция прохладного/теплого ветра (опция)



1. В режиме охлаждения нажмите одновременно кнопки **TIMER/SLEEP** и **ECO/DISPLAY** и удерживайте их в течение 2 секунд, чтобы активировать функцию прохладного ветра CHILL WIND.
2. В режиме обогрева нажмите одновременно кнопки **TIMER/SLEEP** и **ECO/DISPLAY** и удерживайте их в течение 2 секунд, чтобы активировать функцию теплого ветра HOT WIND.
3. Нажмите одновременно кнопки **TIMER/SLEEP** и **ECO/DISPLAY** и удерживайте их в течение 2 секунд, чтобы отключить функцию CHILL WIND или HOT WIND.

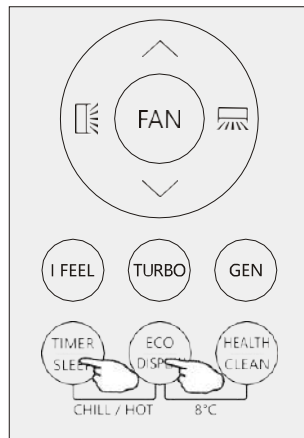

## Функция включения обогрева 8 °C Heating (опция)

8H

1. Нажмите одновременно кнопки **HEALTH/CLEAN** и **ECO/DISPLAY** и удерживайте их в течение 2 секунд, чтобы активировать функцию автоматического включения обогрева при температуре 8 °C и ниже.
2. Если кондиционер эксплуатируется в режиме ожидания, данная функция «заставляет» его автоматически переключиться в режим обогрева, когда температура в помещении снижается до 8 °C и менее. Кондиционер вновь переключится в режим ожидания, когда температура в помещении достигнет 18 °C и более.
3. Если кондиционер был выключен, одновременно нажмите кнопки **HEALTH/CLEAN** и **ECO/DISPLAY** и удерживайте их в течение 2 секунд, чтобы дезактивировать функцию 8 °C Heating.

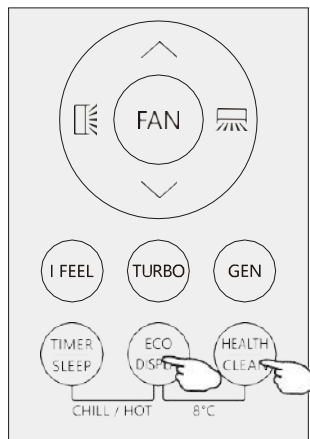

## Функция I SET (опция)

В том или ином режиме (охлаждение, нагрев, вентиляция, осушение) выберите оптимальную температуру (охлаждение/нагрев) и скорость вентилятора (охлаждение/нагрев/вентиляция), после чего нажмите и в течение 3 секунд удерживайте кнопку **I SET**, пока на дисплее не появятся символы AU и он не изменит цвет подсветки. В результате пульт дистанционного управления включится и запомнит введенные настройки. Вы можете сбросить их, повторив вышеописанную процедуру.

В том или ином режиме (охлаждение, нагрев, вентиляция, осушение) нажмите кнопку **I SET**, чтобы включить данную функцию. Благодаря этому кондиционер активирует запомненные настройки, и на пульте дистанционного управления замигают символы AU. Нажмите кнопку **I SET** еще раз или какую-либо другую кнопку, чтобы дезактивировать данную функцию.

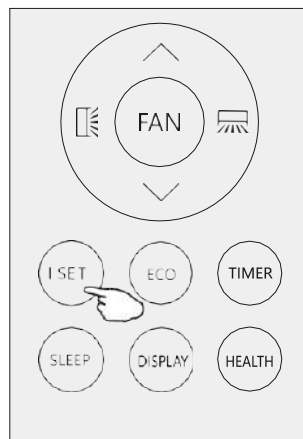

# Руководство по эксплуатации

## Диапазон рабочих температур

### Кондиционер on/off:

Режим Температура	Охлаждение	Обогрев	Осушение
Температура в помещении	+17...+32 °C	0...+27 °C	+17...+32 °C
Температура окружающей среды	+15...+43 °C Климат T1	-7...+24 °C	+15...+43 °C Климат T1
	+15...+52 °C Климат T3		+15...+52 °C Климат T3

### Инверторный кондиционер:

Режим Температура	Охлаждение	Обогрев	Осушение
Температура в помещении	+17...+32 °C	0...+30 °C	+17...+32 °C
Температура окружающей среды	+15...+53 °C	-20...+30 °C	+15...+53 °C
	-15...+53 °C Для моделей с низкотемпературной системой охлаждения		-15...+53 °C Для моделей с низкотемпературной системой охлаждения

 Устройство не переключается в заданный режим эксплуатации немедленно, если оно было включено сразу после выключения или после изменения режима работы. Это сделано в целях защиты прибора. Вам следует подождать около 3 минут, пока он фактически переключится в заданный режим.

 Производительность и коэффициент энергоэффективности кондиционера соответствуют результатам испытаний, проведенных при работе с полной нагрузкой (замеры были произведены при максимальной скорости двигателя вентилятора внутреннего блока и при максимальном угле раскрытия заслонок и дефлекторов).

## ■ Важная информация

- Монтаж кондиционера должен осуществляться квалифицированными специалистами, обладающими необходимыми навыками. Кондиционер должен быть установлен в соответствии с действующими нормами и правилами.
- Неаккуратное выполнение любых операций при заправке кондиционера хладагентом могут привести к повреждению или травме, а также к порче мебели и иных предметов.
- После завершения установки необходимо провести тест на герметичность.
- Перед проведением технического обслуживания или ремонта кондиционера необходимо убедиться, что риск возгорания сведен к минимуму.
- Эксплуатировать кондиционер необходимо так, чтобы свести к минимуму риск возгорания и утечки фреоновых пара.
- Требования к массе заправленного хладагента и площади помещения, в котором будет установлен кондиционер, приведены в таблицах GG.1 и GG.2.



# Руководство по установке кондиционера

## ■ Максимальный объем загрузки хладагента и минимальная площадь помещения

$$m_1 = 4 \text{ м}^3 \times \text{LFL}; \quad m_2 = 26 \text{ м}^3 \times \text{LFL}; \quad m_3 = 130 \text{ м}^3 \times \text{LFL},$$

где LFL — нижний предел воспламеняемости, кг/м<sup>3</sup>. Показатель LFL хладагента R290 составляет 0.038 кг/м<sup>3</sup>, хладагента R32 — 0.038 кг/м<sup>3</sup>.

Для кондиционеров с объемом загрузки, равным  $m_1 < M = m_2$ :

Максимальный объем загруженного фреона должен соответствовать следующей формуле:

$$m_{\max} = 2.5 \times \text{LFL}^{5/4} \times h_0 \times A^{1/2}.$$

Минимальная площадь помещения  $A_{\min}$ , в котором будет установлен хладагент, имеющий массу  $M$ , должна соответствовать следующей формуле:

$$A_{\min} = (M : (2.5 \times \text{LFL}^{5/4} \times h_0))^2,$$

где  $m_{\max}$  — максимально допустимый объем хладагента, кг;

$M$  — масса хладагента в кондиционере, кг;

$A_{\min}$  — минимально необходимая площадь помещения, м<sup>2</sup>;

$A$  — площадь помещения, м<sup>2</sup>;

LFL — нижний предел воспламеняемости, кг/м<sup>3</sup>;

$h_0$  — высота, на которой будет установлен кондиционер, м, для расчета  $m_{\max}$  или  $A_{\min}$  (принимается равным 1.8 м в случае настенного монтажа);

Таблица GG.1 — Максимальный объем загрузки хладагента, кг

Тип хладагента	Нижний предел воспламеняемости (LFL), кг/м <sup>3</sup>	h <sub>0</sub> , м	Площадь помещения, м <sup>2</sup>						
			4	7	10	15	20	30	50
R290	0.038	0.6	0.05	0.07	0.08	0.1	0.11	0.14	0.18
		1	0.08	0.11	0.13	0.16	0.19	0.2	0.3
		1.8	0.15	0.2	0.24	0.29	0.34	0.41	0.53
		2.2	0.18	0.24	0.29	0.36	0.41	0.51	0.65
R32	0.306	0.6	0.68	0.9	1.08	0.32	1.53	1.87	2.41
		1	1.14	1.51	1.8	2.2	2.54	3.12	4.02
		1.8	2.05	2.71	3.24	3.97	4.58	5.61	7.254
		2.2	2.5	3.31	3.96	4.85	5.6	6.86	8.85

Таблица GG.2 — Минимальная площадь помещения

Тип хладагента	Нижний предел воспламеняемости (LFL), кг/м <sup>3</sup>	h <sub>0</sub> , м	Масса загруженного хладагента M, кг							
			Минимальная площадь помещения, м <sup>2</sup>							
R290	0.038		0.152 кг	0.228 кг	0.304 кг	0.456 кг	0.608 кг	0.760 кг	0.988 кг	
		0.6		82	146	328	584	912	1514	
		1		30	53	118	210	328	555	
		1.8		9	16	36	65	101	171	
		2.2		6	11	24	43	68	115	
R32	0.306		1.224 кг	1.836 кг	2.448 кг	3.672 кг	4.896 кг	6.120 кг	7.956 кг	
		0.6		29	51	116	206	321	543	
		1		10	19	42	74	116	196	
		1.8		3	6	13	23	36	60	
		2.2		2	4	9	15	24	40	



## ■ Принципы безопасности

### 1. Обеспечение безопасности в месте установки кондиционера



Запрещается пользоваться открытым огнем и курить

Необходима вентиляция

### 2. Безопасная установка



Помните о статическом электричестве



Во время монтажа необходимо быть в защитной экипировке и антистатических перчатках



Не пользуйтесь мобильным телефоном

### 3. Контроль

Используйте детектор утечки хладагента



#### Помните!

1. Место установки кондиционера должно хорошо проветриваться.
2. Место установки и обслуживания кондиционера с загруженным хладагентом R290 должно быть защищено от открытого огня (сварка, сушильная печь и т.п.) или любого другого источника тепла температурой выше 370 °С, который может стать причиной воспламенения. Место установки и обслуживания кондиционера с загруженным хладагентом R32 должно быть защищено от открытого огня (сварка, сушильная печь и т.п.) или любого другого источника тепла температурой выше 548 °С, который может стать причиной воспламенения.
3. При установке кондиционера следует предусмотреть меры, препятствующие возникновению статического электричества. Монтажник должен работать в защитной экипировке и антистатических перчатках.
4. Место установки и обслуживания кондиционера не должно иметь каких-либо преград и находиться вблизи от каких бы то ни было источников тепла, легковоспламеняющихся и взрывоопасных веществ.
5. Если во время установки внутреннего блока произошла утечка хладагента, необходимо немедленно перекрыть клапан наружного блока. Помещение необходимо проветрить. Весь персонал, осуществляющий монтаж, должен покинуть помещение до полного выветривания хладагента (не менее чем на 15 минут). Если изделие повреждено, необходимо вернуть его в сервисный центр. Запрещается сваривать трубы холодильного контура или выполнять иные операции в месте монтажа.
6. Кондиционер должен быть установлен в месте, в котором ничто не препятствует равномерному забору и выдуву воздуха.
7. Внутренний блок следует устанавливать в местах, в которых нет других электроприборов, источников питания, розеток, выключателей, мебели и иных ценных предметов, которые могут быть повреждены в случае утечки хладагента.

# Руководство по установке кондиционера

## ■ Специальные инструменты

Инструмент	Требования к применению
Вакуумный насос	Необходимо использовать взрывозащищенный вакуумный насос. Степень вакуумирования должна составлять менее 10 Па.
Заправочное устройство	Необходимо использовать взрывозащищенное заправочное устройство. Отклонение от требуемой массы хладагента при заправке не должно превышать 5 г.
Детектор утечки	Устройство необходимо регулярно калибровать. Годовая скорость утечки не должна превышать 10 г.
Концентрационный детектор	Место для проведения технического обслуживания кондиционера должно быть оборудовано стационарным концентрационным детектором и защитной сигнализацией. Погрешность детектора не должна превышать 5%. Место установки кондиционера должно быть оборудовано портативным концентрационным датчиком со звуковой и визуальной сигнализацией. Погрешность такого датчика не должна превышать 10%. Концентрационные детекторы необходимо регулярно калибровать. Перед использованием детекторы необходимо проверить.
Манометр	Манометр необходимо регулярно калибровать. Манометр, используемый для измерения давления хладагента R22, можно применять и в отношении хладагентов R290 и R161. Манометр, используемый для измерения давления хладагента R410A, можно применять при работе с хладагентом R32.
Огнетушитель	В целях безопасности при установке и обслуживании кондиционера необходимо иметь при себе огнетушитель (-и). В сервисном центре должны быть предусмотрены два и более порошковых, углекислотных или пенных огнетушителя. Огнетушители должны находиться в специально отведенных местах, оборудованных хорошо заметными указателями.

# Руководство по установке — выбор места установки

## Внутренний блок

- Установите внутренний блок кондиционера на надежную стену, которая не подвергается вибрациям.
- Отверстия для забора и выдува воздуха не должны быть закрыты какими-либо предметами: воздух должен свободно циркулировать по помещению.
- Не устанавливайте внутренний блок рядом с источником тепла, пара или воспламеняющегося газа.
- Не размещайте блок в месте, в котором он будет подвержен воздействию прямых солнечных лучей.
- Устанавливайте прибор так, чтобы можно было безопасно осуществлять слив воды.
- Регулярно проверяйте корректную работу кондиционера. Предусмотрите пространство между внутренним блоком и стеной или потолком, как показано на рисунке.
- Установите внутренний блок так, чтобы ничто не затрудняло доступ к фильтру.

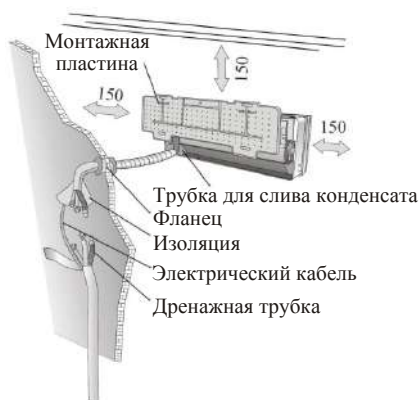

## Наружный блок

- Не устанавливайте наружный блок рядом с источником тепла, пара или воспламеняющегося газа.
- Не устанавливайте агрегат в подветренных или запыленных местах, там, где часто ходят люди. Выберите место, где выдув воздуха наружным блоком и производимый им шум не будут мешать соседям.
- Не размещайте блок в месте, в котором он будет подвержен воздействию прямых солнечных лучей (если это не представляется возможным, используйте защитный экран, которая не будет препятствовать свободной циркуляции воздуха).
- Предусмотрите расстояние между стеной и блоком, чтобы обеспечить свободную циркуляцию воздуха.
- Установите блок в устойчивом и безопасном месте.
- Если наружный блок вибрирует во время работы, установите виброопоры или резиновые проставки.

Минимальное пространство, которое следует предусмотреть:

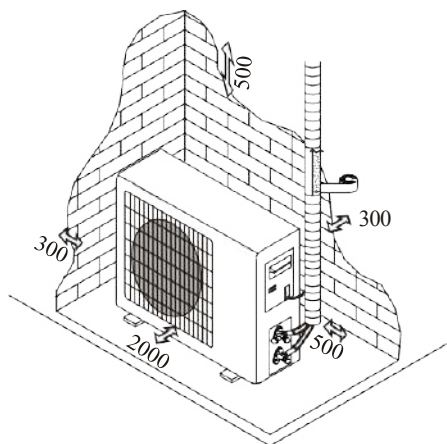

## Схема монтажа

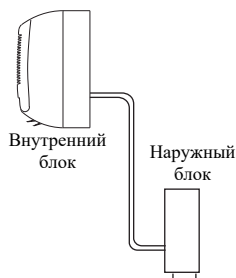

Покупатель должен убедиться, что лицо и (или) компания, которые устанавливают, обслуживают или ремонтируют кондиционер, имеют соответствующую квалификацию и опыт работы с хладагентами.

# Руководство по установке — установка внутреннего блока

Перед началом монтажа определите, где будут находиться внутренний и наружный блоки с учетом минимального зарезервированного пространства, необходимого для их установки и техобслуживания.

- ⚠ Не устанавливайте внутренний блок в помещениях с высокой влажностью (ванных комнатах и др.).
- ⚠ Внутренний блок необходимо устанавливать на высоте более 200 см от пола.

Для установки необходимо:

## Крепление монтажной пластины

1. С помощью строительного уровня обеспечьте точную горизонтальность и вертикальность осей при установке монтажной пластины.
2. Просверлите в стене отверстие диаметром 32 мм.
3. Вставьте в отверстие пластиковые анкеры.
4. С помощью саморезов закрепите монтажную пластину на стене.
5. Убедитесь, что пластина надежно закреплена и способна выдержать вес внутреннего блока.

*Примечание: форма монтажной пластины может отличаться от представленной на рисунке, однако на способ монтажа это никак не влияет.*

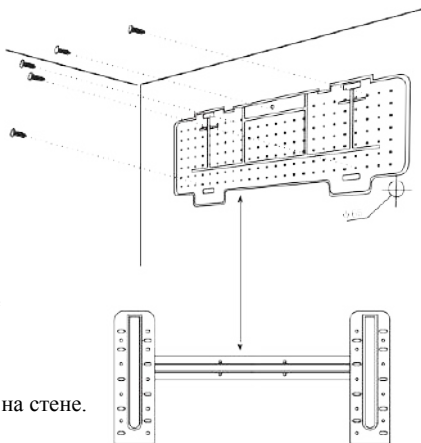

## Сверление отверстий в стене

1. Просверлите отверстие для трубопровода диаметром 65 мм под уклоном 5—10° в сторону улицы (для отведения конденсата самотеком).
2. Вставьте фланец в отверстие, чтобы предотвратить повреждение соединительного трубопровода и проводки при их прокладке через отверстие.

- ⚠ Отверстие должно иметь небольшой наклон наружу.

*Примечание: наклоните сливную трубу вниз по направлению к отверстию в стене, иначе может произойти утечка.*

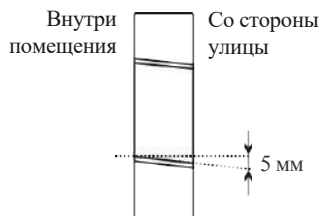

## Подключение проводки внутреннего блока

1. Откройте лицевую панель.
2. Снимите крышку клеммной коробки, как показано на рисунке, отвинтив винты или сломав крючки.
3. Ознакомьтесь с принципиальной схемой, размещенной в правой части устройства под передней панелью.
4. Подсоедините провода кабеля к клеммам, следуя нумерации. Используйте провода, сечение которых соответствует потребляемой мощности внутреннего блока (см. заводскую табличку на устройстве). При подключении проводов руководствуйтесь национальными электротехническими стандартами.

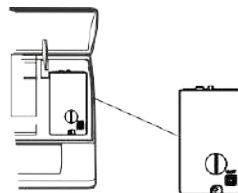

- ⚠ Кабель, соединяющий внутренний и наружный блоки, должен иметь необходимое сечение и предназначаться для наружного использования.
- ⚠ Доступ к вилке должен быть свободным, чтобы при необходимости ее можно было вытащить из розетки. Следует обеспечить надежное заземление.
- ⚠ Если кабель поврежден, его необходимо заменить в сервисном центре.

*Примечание: опционально провода могут быть подключены производителем к основной плате внутреннего блока без клеммной коробки.*

# Руководство по установке — установка внутреннего блока

## Подключение фреоновой магистрали

Трубки можно проложить в одном из трех направлений, указанных цифрами на рисунке. Если труба будет проложена в направлении 1 или 3, сделайте резакром прорез в желобке со стороны внутреннего блока.

Проложите трубы по направлению к отверстию в стене и скрепите вместе с помощью изолянтны медные трубки, электрокабели и дренажную трубку, чтобы конденсат мог свободно стекать.

- Перед монтажом не снимайте колпачок с трубки, чтобы избежать попадания внутрь нее влаги или грязи.
- Не сгибайте трубку в одном месте более трех раз, в противном случае она утратит свою гибкость и прочность.
- Разворачивайте бухтованную трубку осторожно и равномерно, как показано на рисунке.

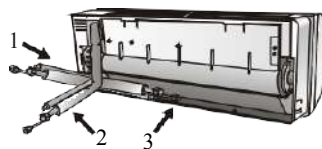

Формирование трубопровода

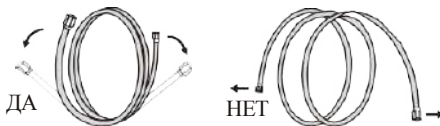

Удлинение трубопровода



Затяните динамометрическим ключом

1. Удалите колпачок с трубы внутреннего блока (проверьте, чтобы внутрь не попали влага и грязь).
2. Вставьте конусную гайку и установите фланец на самый конец конусной трубы.
3. Затяните соединения с помощью двух гаечных ключей, поворачивая их в противоположных направлениях.
4. Патрубки должны располагаться снаружи.

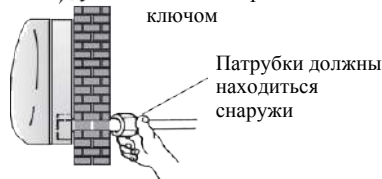

## Монтаж дренажной трубки

Дренажный шланг необходим для отвода конденсата из внутреннего блока.

1. Разместите дренажный шланг под трубопроводом. Шланг не должен перегибаться, сворачиваться в петлю и т.п., чтобы не образовывался сифон.
2. Шланг должен быть наклонен, чтобы конденсат мог свободно стекать.

3. Не сгибайте дренажный шланг, не оставляйте его висеть, не опускайте его конец в воду. Если шланг была удлинена, место соединения должно быть теплоизолировано и загерметизировано.

4. Если трубопровод установлен справа, трубки, силовой кабель и дренажный шланг должны быть теплоизолированы и прикреплены к задней части внутреннего блока.

- 1) Вставьте патрубки в соответствующие отверстия.
- 2) Нажмите, чтобы подсоединить трубки к основанию.

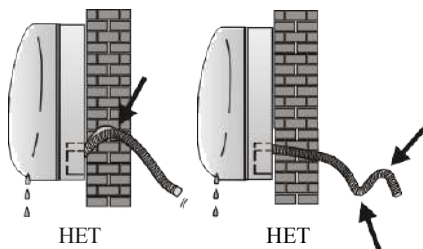
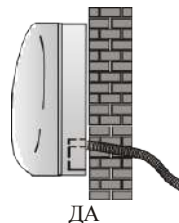

## Руководство по установке — установка внутреннего блока

### Установка внутреннего блока

После монтажа труб, произведенного в соответствии с настоящим руководством, проложите межблочный кабель связи. Затем проложите дренажный шланг. Обмотайте трубки холодильного контура, кабель связи и шланг защитной виниловой лентой.

1. Подготовьте трубы холодильного контура, межблочный кабель и дренажный шланг.
2. Обмотайте стыки труб теплоизоляционным материалом, зафиксировав его виниловой лентой.
3. Протяните связанные трубки, кабель и дренажный шланг через отверстие в стене и надежно закрепите внутренний блок на верхней части монтажной пластины.
4. Плотно прижмите нижнюю часть внутреннего блока к монтажной пластине до щелчка.

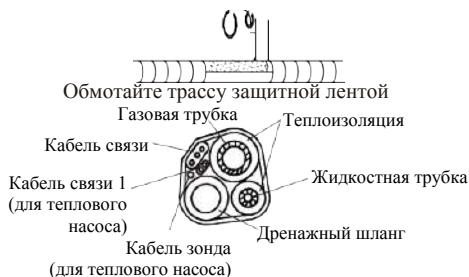

## Руководство по установке — установка наружного блока

- Наружный блок должен быть установлен на крепкую и надежную стену и хорошо закреплен.
- Перед подсоединением и прокладкой труб и кабелей необходимо выбрать оптимальное положение агрегата на стене, предусмотрев пространство для его технического обслуживания.
- Прикрепите кронштейн к стене с помощью анкеров, подходящих для данного типа стены.
- Используйте большее количество анкеров, чем требуется для изделия такого веса, чтобы уменьшить вибрации во время работы кондиционера, и обеспечить его надежную фиксацию на стене.
- Блок должен быть установлен в соответствии с национальными строительными нормами.

### Отвод конденсата из наружного блока (только для моделей с тепловым насосом)

Конденсат (смесь воды и льда), образовавшийся в наружном блоке во время работы в режиме обогрева, выводится наружу через дренажную трубку.

1. Поместите отводную трубку для дренажа в 25-миллиметровое отверстие в поддоне наружного блока, как показано на рисунке.
2. Закрепите дренажный шланг на отводной трубке. Убедитесь, что конденсат сливается в подходящее для этого место.

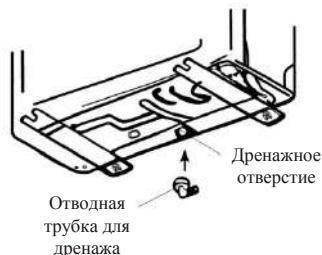

# Руководство по установке — установка наружного блока

## Подключение электропроводки

1. Снимите ручку на правой боковой панели наружного блока.
2. Подсоедините провода сетевого кабеля к клеммам клеммной колодки, руководствуясь той же нумерацией, что и при подключении проводки к внутреннему блоку.
3. Зафиксируйте сетевой кабель с помощью тросового зажима.
4. Убедитесь, что провод закреплен правильно.
5. Наружный блок должен быть надежно заземлен.
6. Закройте крышку.

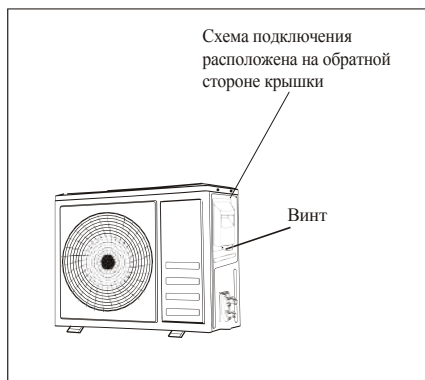

Соединительный трубопровод

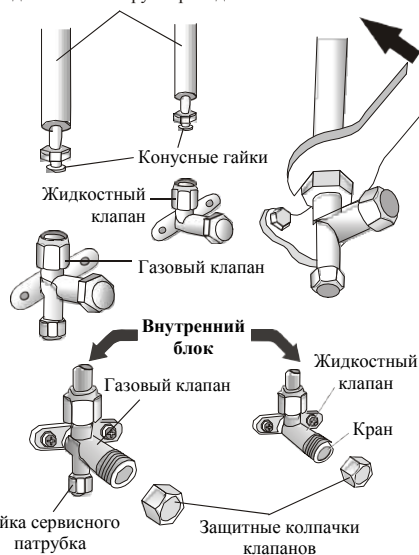

## Подключение труб холодильного контура

Вверните конусные гайки в наружный блок, выполнив ту же последовательность операций, что и при монтаже внутреннего блока.

Во избежание утечки обратите внимание на следующие моменты:

1. Затяните конусные гайки с помощью двух гаечных ключей. Не повредите трубы.
2. Если крутящий момент недостаточен, возможна утечка хладагента. При чрезмерном затягивании гаек также возможна утечка из-за повреждения фланца.
3. Наиболее надежная фиксация обеспечивается с помощью ключа с ограничением по крутящему моменту и нераздвижного гаечного ключа. Требования к крутящему моменту приведены в таблице на стр. 31.

## Вакуумирование

Воздух и влага внутри холодильного контура могут привести к выходу компрессора из строя. После подключения внутреннего и наружного блоков удалите воздух и влагу из холодильного контура с помощью вакуум-насоса.

## Проверка давления хладагента

Диапазон низкого давления всасываемого хладагента R290: 0.4—0.6 МПа; диапазон высокого давления нагнетаемого хладагента R290: 1.5—2.0 МПа.

Диапазон низкого давления всасываемого хладагента R32: 0.8—1.2 МПа; диапазон высокого давления нагнетаемого хладагента R32: 3.2—3.7 МПа.

Если фактическое давление хладагента превышает указанные диапазоны, значит кондиционер неисправен.

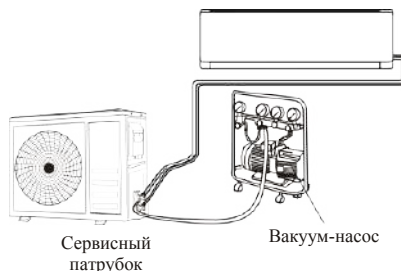



# Руководство по установке — установка наружного блока

## Вакуумирование

Воздух и влага внутри холодильного контура могут привести к выходу компрессора из строя. После подключения внутреннего и наружного блоков удалите воздух и влагу из холодильного контура с помощью вакуум-насоса.

- (1) Отвинтите и снимите защитные колпачки с двух- и трехходовых клапанов.
- (2) Отвинтите и снимите защитный колпачок с сервисного патрубка.
- (3) Подсоедините шланг вакуум-насоса к сервисному патрубку.
- (4) Включите вакуум-насос на 10—15 минут, пока не будет достигнут абсолютный вакуум в 10 мм рт. ст.
- (5) Не останавливая вакуум-насос, закройте патрубков низкого давления на манометрической станции. После этого остановите вакуум-насос.
- (6) Приоткройте двухходовой клапан на 1/4 оборота и через 10 секунд закройте его. Проверьте все соединения труб холодильного контура на предмет утечек с помощью жидкого мыла или электронного детектора утечек.
- (7) Отверните запорные штоки двух- и трехходовых клапанов. Отсоедините шланг вакуум-насоса от сервисного патрубка.
- (8) Затяните все колпачки на клапанах.

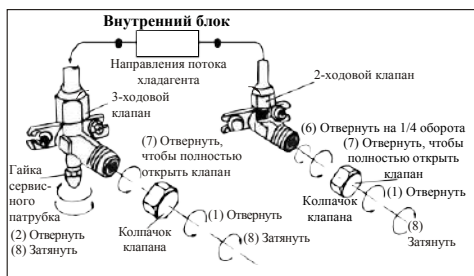
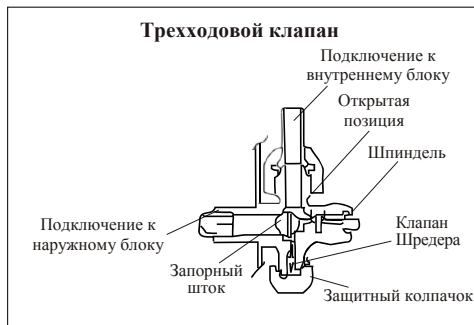

## Руководство по установке — проверка работы кондиционера

1. Зафиксируйте теплоизоляцию на трубах с помощью изолянта.
2. Прикрепите излишнюю часть межблочного кабеля связи к трубопроводу или к наружному блоку.
3. Зафиксируйте трубопровод на стене, предварительно обмотав его изоляционной лентой, с помощью зажимов или вставьте его в пластиковые пазы.
4. Заделайте отверстие в стене, через которое проходит трубопровод, чтобы воздух или вода не попали внутрь помещения.

### Проверка внутреннего блока

- Нормально ли включается/выключается прибор?
- Нормально ли работает изделие в разных режимах?
- Работает ли таймер? Сохраняются ли настройки?
- Нормально ли работают лампочки-индикаторы?
- Нормально ли работают жалюзи?
- Сливается ли конденсат при работе на охлаждение?

### Проверка наружного блока

- Блок работает без посторонних шумов и вибраций?
- Не беспокоят ли шум, выдуваемый воздух или слив конденсата соседей?
- Нет ли утечки хладагента?

*Примечание: микропроцессор позволяет компрессору запускаться только через три минуты после подачи напряжения на кондиционер.*





Производительность кондиционера, БТЕ/ч	9000/12000	18000/24000
Длина фреоновой трассы при стандартном объеме загруженного хладагента	5 м	5 м
Максимальное расстояние между внутренним и наружным блоком	25 м	25 м
Дополнительная заправка хладагентом	15 г/м	25 г/м
Максимальный перепад высот между наружным и внутренним блоками	10 м	10 м
Тип хладагента (1)	R32/R290	R32/R290

Примечание:

(1) См. заводскую табличку на наружном блоке.

(2) Общий объем заправки хладагента должен быть меньше максимального, указанного в таблице GG.1 на стр. 22.

### Крутящий момент при затяжке защитных колпачков и фланцевых соединений

Диаметр трубы	Крутящий момент, Н·м	Соответствующее напряжение (ключ на 20 см)		Крутящий момент, Н·м
1/4" (φ6)	15—20	Сила запястья	Гайка сервисного патрубка	7—9
3/8" (φ9.52)	31—35	Сила руки	Защитные колпачки	25—30
1/2" (φ12)	35—45	Сила руки		
5/8" (φ15.88)	75—80	Сила руки		

## Схема подключения электропроводки

Схемы подключения электропроводки к различным моделям кондиционеров могут отличаться. Перед подключением проводки ознакомьтесь с электрическими схемами, размещенными на внутреннем и наружном блоке.

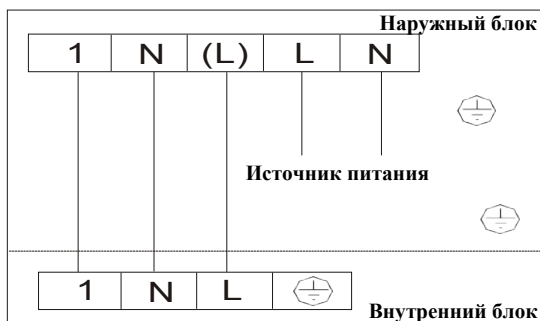
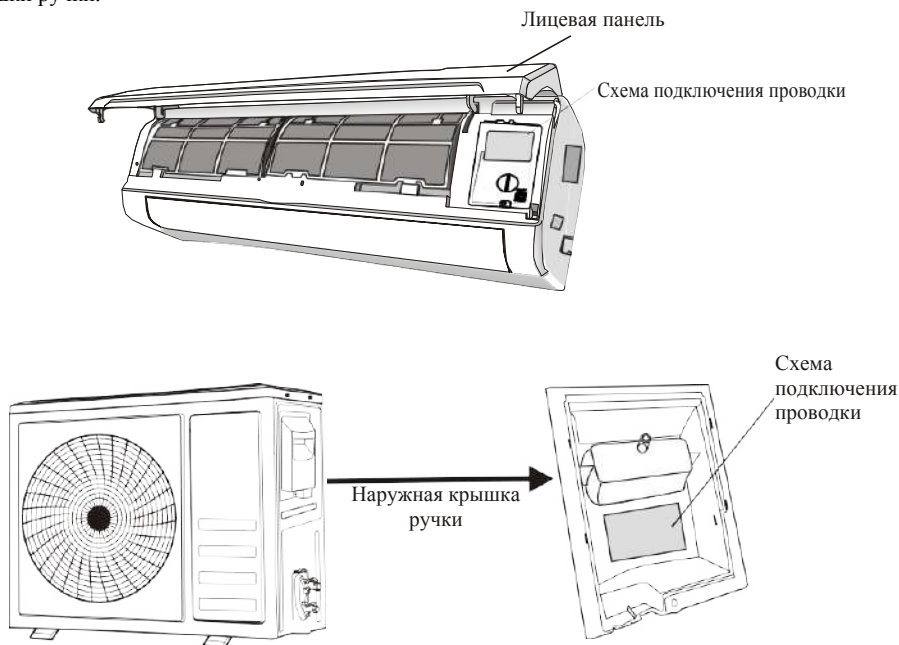

На внутреннем блоке схема подключения электропроводки размещена под передней панелью.

На наружном блоке схема подключения электропроводки размещена с обратной стороны наружной крышки ручки.



*Примечание: опционально провода могут быть подключены производителем к основной плате внутреннего блока без клеммной коробки.*

## Технические характеристики кабелей

ИНВЕРТОРНЫЕ КОНДИЦИОНЕРЫ производительность, БТЕ/ч				9000	12000	18000	24000	
				Сечение				
Кабель питания	N			1.5 мм <sup>2</sup>	1.5 мм <sup>2</sup>	1.5 мм <sup>2</sup>	2.5 мм <sup>2</sup>	
	L			1.5 мм <sup>2</sup>	1.5 мм <sup>2</sup>	1.5 мм <sup>2</sup>	2.5 мм <sup>2</sup>	
				1.5 мм <sup>2</sup>	1.5 мм <sup>2</sup>	1.5 мм <sup>2</sup>	2.5 мм <sup>2</sup>	
Соединительный кабель питания	N			0.75 мм <sup>2</sup>	0.75 мм <sup>2</sup>	0.75 мм <sup>2</sup>	0.75 мм <sup>2</sup>	
	(L)			0.75 мм <sup>2</sup>	0.75 мм <sup>2</sup>	0.75 мм <sup>2</sup>	0.75 мм <sup>2</sup>	
	1			0.75 мм <sup>2</sup>	0.75 мм <sup>2</sup>	0.75 мм <sup>2</sup>	0.75 мм <sup>2</sup>	
				0.75 мм <sup>2</sup>	0.75 мм <sup>2</sup>	0.75 мм <sup>2</sup>	0.75 мм <sup>2</sup>	

## Техническое обслуживание

Регулярное техническое обслуживание необходимо для поддержания работоспособности кондиционера и продления срока его службы. Перед проведением технического обслуживания отключите питание, вынув вилку из розетки.

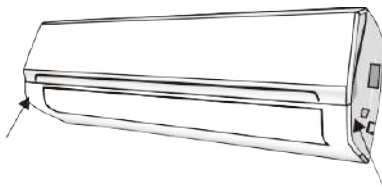

### Внутренний блок

#### Пылевые фильтры

1. Откройте лицевую панель в направлении, указанном стрелками.
2. Придерживая лицевую панель одной рукой, вытащите воздушный фильтр другой рукой.
3. Промойте фильтр водой. Если на фильтре есть масляные капли, промойте его теплой водой (ее температура не должна превышать 45 °С). Просушите фильтр в прохладном и сухом месте.
4. Придерживая лицевую панель одной рукой, вставьте фильтр другой рукой.
5. Закройте лицевую панель.

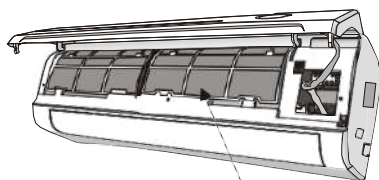

Пылевой фильтр

Кондиционер может комплектоваться дополнительными фильтрами — электростатическим и дезодорирующим. Данные фильтры не моются, не чистятся и не восстанавливаются. Их необходимо менять каждые 6 месяцев.

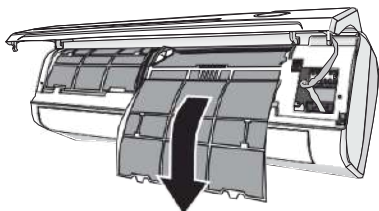

### Очистка теплообменника

1. Откройте лицевую панель блока, приподнимите ее, потяните на себя и снимите с петель, чтобы облегчить очистку.
2. Протрите внутренний блок тряпкой, смоченной в воде температурой не более 40 °С, с мылом (с нейтральным рН). Не используйте для чистки растворители и агрессивные моющие средства.
3. Наружный блок необходимо очистить от листьев, пуха и т.п. Пыль можно удалить струей воздуха или небольшим количеством воды.

### Техническое обслуживание по окончании сезона

1. Отключите прибор от сети.
2. Очистите и замените фильтры.
3. В теплый и сухой день включите кондиционер в режиме вентиляции на несколько часов, чтобы блок полностью просох.

### Замените элементы питания (батарейки типа ААА, 2 шт.):

- Если:
- внутренний блок не подает звуковые сигналы в ответ на команды с пульта управления;
  - не включается подсветка дисплея и или на нем не отображаются символы;
- Как:
- снимите крышку сзади;
  - установите новые батарейки, соблюдая полярность (+ и -)

*Примечание: вставляйте только новые батарейки. Извлекайте батарейки из пульта дистанционного управления, если не предполагаете использовать кондиционер.*

**ВНИМАНИЕ!** Не выбрасывайте батарейки вместе с бытовыми отходами. Батарейки следует утилизировать в специальных контейнерах, установленных в местах сбора.

## Устранение неполадок

Неисправность	Возможные причины		
Кондиционер не работает	Отключение электропитания или вилка не включена в розетку		
	Поврежден вентилятор наружного или внутреннего блока		
	Повреждение термоманитного прерывателя цепи компрессора		
	Поврежден защитный автомат или плавкий предохранитель		
	Ослаблены контакты		
	Прекращение работы кондиционера в случае возникновения нештатной ситуации		
	Чрезмерно высокое или чрезмерно низкое напряжение		
Активна функция включения таймера			
Повреждена плата управления			
Специфический запах	Загрязнен фильтр		
Шум текущей воды	Обратный поток жидкости в холодильном контуре		
Образование тумана при выдуве воздуха из внутреннего блока	Это происходит, если воздух в помещении становится очень холодным, например, в режиме охлаждения или осушения		
Специфический шум	Гресск возникает из-за расширения и сжатия лицевой панели по причине изменения температуры и не свидетельствует о наличии проблемы		
Недостаточный поток теплого или холодного воздуха	Неподходящий температурный режим		
	Воздухозаборное и воздуховыпускное отверстия заслонены. На пути воздушного потока есть преграды		
	Воздушный фильтр загрязнен		
	Установлена минимальная скорость вентилятора		
	В помещении присутствуют излишние источники тепла		
Нет хладагента или его недостаточно			
Кондиционер не реагирует на команды с пульта управления	ПДУ находится на слишком большом расстоянии от внутреннего блока		
	Батарейки пульта дистанционного управления разряжены		
	Между ПДУ и внутренним блоком есть препятствия		
Дисплей отключен	Возможно, дисплей выключен с пульта кнопкой DISPLAY		
	Выключено электропитание кондиционера		
Немедленно выключите кондиционер и отсоедините шнур от сети, если:	Работающий кондиционер издает странные звуки (хруст, писк, громкий гул, гресск и т.д.)		
	Повреждена плата управления или клеммная коробка		
	Поврежден защитный автомат или плавкий предохранитель		
	В прибор попала вода или какие-либо предметы		
	Кабели и вилка перегрелись		
От прибора исходит сильный запах и/или дым			
<b>Коды ошибок на дисплее</b>			
В случае возникновения ошибки на дисплее внутреннего блока отображается один из кодов:			
Символы	Описание неисправности	Символы	Описание неисправности
E1	Ошибка датчика температуры в помещении	E8	Ошибка датчика температуры на линии нагнетания наружного блока
E2	Ошибка датчика температуры теплообменника внутреннего блока	E9	Неисправность инверторного модуля (IPM) наружного блока
E3	Ошибка датчика температуры теплообменника наружного блока	EA	Ошибка датчика тока наружного блока
E4	Выявлена утечка фреона	EE	Ошибка основной платы управления (PCB EEPROM) наружного блока
E6	Неисправность вентилятора внутреннего блока	EF	Неисправность вентилятора наружного блока
E7	Ошибка датчика температуры наружного воздуха	EH	Ошибка датчика температуры на линии всасывания наружного блока

1. Ознакомьтесь с информацией в данном руководстве, чтобы узнать площадь помещения, которое может обслуживаться кондиционером.
2. Прибор должен устанавливаться и эксплуатироваться в помещении площадью более 4 м<sup>2</sup>.
3. Монтаж трубопроводов должен быть сведен к минимуму.
4. Трубопровод должен быть защищен от механических повреждений. Запрещено устанавливать кондиционер в неветилируемом помещении, если его площадь составляет менее 4 м<sup>2</sup>.
5. При монтаже необходимо соблюдать национальные строительные и электротехнические нормы и стандарты.
6. Механические соединения должны быть доступны для технического обслуживания.
7. Следуйте инструкциям, приведенным в настоящем руководстве и касающимся обращения с хладагентом, установки, очистки, технического обслуживания и утилизации кондиционера.
8. Убедитесь, что воздухозаборные и воздуховыпускные отверстия не засорены.

**9. Примечание:** сервисное обслуживание должно проводиться только в соответствии с рекомендациями производителя.

**10. Предупреждение:** прибор должен храниться в хорошо проветриваемом помещении. Площадь такого помещения должна соответствовать площади помещения, в котором будет установлен кондиционер.

**11. Предупреждение:** прибор должен храниться в помещении, в котором нет источника открытого огня (например, работающего газового прибора), а также источников воспламенения (например, работающего электронагревателя).

12. Прибор должен храниться таким образом, чтобы исключить механические повреждения.

13. Каждый работающий с хладагентами специалист должен иметь действующий сертификат, подтверждающий его квалификацию и компетенции в этой сфере и выданный аккредитованным органом. Сервисное обслуживание должно проводиться только в соответствии с рекомендациями производителя оборудования. Операции по техническому обслуживанию и ремонту, требующие помощи других квалифицированных специалистов, должны выполняться под наблюдением лица, компетентного в вопросах обращения с легковоспламеняющимися хладагентами.

14. Любая операция в рамках сервисного обслуживания должна выполняться только компетентными лицами.

**15. Предупреждение:**

- \* Не используйте никакие средства для ускорения размораживания или очистки, кроме рекомендованных производителем.
- \* Прибор должен храниться в помещении, в котором нет источника открытого огня (например, работающего газового прибора), а также источников воспламенения (например, работающего электронагревателя).
- \* Не прокалывайте трубки и не поджигайте электроприбор.
- \* Учтите, что хладагенты могут не иметь запаха.



Горюч, взрывоопасен



Прочтите руководство  
по эксплуатации



Прочтите руководство  
по техобслуживанию

## 16. Информация о сервисном обслуживании:

- 1) Выезд на территорию  
До начала выполнения операций с устройствами, содержащими легковоспламеняющиеся хладагенты, необходимо предусмотреть меры безопасности, чтобы свести к минимуму риск воспламенения.
- 2) Порядок работы  
Работы должны выполняться в соответствии со строго контролируруемыми процедурами, чтобы свести к минимуму риск утечки легковоспламеняющихся газов или паров в ходе сервисного обслуживания.
- 3) Общая рабочая зона  
Весь технический персонал и другие лица, работающие поблизости, должны быть оповещены о характере выполняемых работ. Следует избегать работы в закрытых помещениях. Территория вокруг рабочего места должна быть огорожена. На рабочем месте должны быть предусмотрены меры по контролю за легковоспламеняющимися материалами.
- 4) Проверка наличия хладагента  
До и во время работы необходимо проверить рабочую зону с помощью соответствующего детектора утечки хладагента. Убедитесь, что оборудование для обнаружения утечек подходит для использования с легковоспламеняющимися хладагентами (то есть не образует искр) и надлежащим образом герметизировано.
- 5) Наличие огнетушителя  
Если для сервисного обслуживания или ремонта кондиционера требуется выполнить какие-либо огневые работы, то рабочую зону необходимо оборудовать средствами пожаротушения. Огнетушители (порошковый, углекислотный) должны находиться в специально отведенных местах рабочей зоны, оборудованных хорошо заметными указателями.
- 6) Отсутствие источников воспламенения  
Ни один специалист, выполняющий работы с кондиционером, которые включают в себя оголение трубопроводов, не должен использовать какие-либо источники воспламенения. Все источники воспламенения должны находиться на значительном расстоянии от места установки, ремонта, демонтажа и утилизации кондиционера (во время выполнения перечисленных работ возможен выброс хладагента в окружающую среду, что может быть чревато возгоранием). Перед началом выполнения работ следует осмотреть рабочую зону, чтобы убедиться в отсутствии источников воспламенения. Должны быть вывешены знаки «Не курить!».
- 7) Вентилируемая зона  
Перед выполнением каких-либо огневых работ или работ с холодильным контуром убедитесь, что помещение хорошо проветривается. Вытяжная вентиляция должна быстро рассеивать любой хладагент в окружающую среду. Такой уровень вентиляции необходимо поддерживать в течение всего времени сервисного обслуживания.
- 8) Проверка оборудования  
Необходимо всегда соблюдать рекомендации производителя, касающиеся технического обслуживания и ремонта кондиционеров. Если возникли какие-либо сомнения, следует обратиться за помощью в технический отдел производителя. При выполнении сервисного обслуживания проверяются:
  - объем загруженного в оборудование хладагента. Масса фреона должна соответствовать площади обслуживаемого помещения;
  - вентиляторы, а также воздухозаборные и воздуховыпускные отверстия. Вентиляторы должны работать надлежащим образом, воздухозаборные и воздуховыпускные отверстия не должны быть засорены;
  - если используется контур непрямого охлаждения, вторичный контур должен быть проверен на наличие хладагента;

- маркировка на оборудовании должна быть видимой и разборчивой. Неразборчивые обозначения и символы должны быть исправлены;
- трубы и другие компоненты холодильного контура должны быть размещены так, чтобы они не подвергались воздействию какого-либо агрессивного вещества, способного вызвать коррозию (если только они не изготовлены из материалов, которые по своим характеристикам устойчивы к коррозии или должным образом защищены от нее).

## 9) Проверка электрооборудования кондиционера

Ремонт и техническое обслуживание электрооборудования кондиционера должны включать проверку безопасности и осмотр электрических компонентов. Если обнаружена неисправность, которая может поставить под угрозу безопасность человека, то к устройству нельзя подключать электропитание до тех пор, пока она не будет устранена наиболее подходящим способом. Если неисправность не может быть немедленно устранена, однако работу требуется продолжить, следует разработать оптимальное временное решение. Об этом необходимо проинформировать все заинтересованные стороны, в том числе владельца оборудования.

В первую очередь следует проверить:

- разряжены ли конденсаторы. Если нет, их необходимо разрядить безопасным способом, чтобы избежать искрения во время сервисного обслуживания;
- не находятся ли электрические компоненты и проводка под напряжением;
- надежность заземления.

## 17. Ремонт герметичных компонентов

- 1) Перед началом ремонта герметичных компонентов электропитание должно быть отключено. Если во время сервисного обслуживания оборудования все-таки необходимо обеспечить подачу электроэнергии, то в наиболее критической точке должна быть установлена постоянно работающая система обнаружения утечек, извещающая о возникновении потенциально опасных ситуаций.
- 2) При сервисном обслуживании электрических компонентов кондиционера необходимо следить за тем, чтобы не повредить корпус устройства, кабели, клеммы, уплотнительные прокладки, не нарушить положение сальников и т.д.

Убедитесь, что герметичные компоненты надежно зафиксированы.

Убедитесь, что качество уплотнительных материалов не ухудшилось настолько, что они больше не выполняют свою функцию — не предотвращают проникновения легковоспламеняющихся веществ. Все запасные части должны соответствовать спецификациям производителя.

**ПРИМЕЧАНИЕ:** использование силиконового герметика может снизить эффективность некоторых детекторов утечек. Искробезопасные компоненты не требуется изолировать перед работой с ними.

## 18. Ремонт искробезопасных компонентов

Не прикладывайте к цепи никаких постоянных индуктивных или емкостных нагрузок, не убедившись в том, что они не превысят напряжение и ток, допустимые для используемого оборудования.

Искробезопасные компоненты — это единственное оборудование, с которым можно работать под напряжением при использовании легковоспламеняющихся хладагентов. Испытательная аппаратура должна иметь правильную номинальную мощность.

Заменяйте детали только запчастями, указанными производителем. Другие запчасти могут привести к воспламенению хладагента (в случае его утечки).



## 19. Кабели

Убедитесь, что кабели не подвержены износу, коррозии, чрезмерному давлению, вибрации и иному неблагоприятному воздействию окружающей среды. Проверка должна учитывать влияние старения и постоянную вибрацию таких агрегатов, как компрессоры и вентиляторы.

## 20. Обнаружение легковоспламеняющихся хладагентов

Ни при каких обстоятельствах нельзя использовать потенциальные источники воспламенения при поиске или обнаружении утечек хладагента. Запрещается использовать галоидную горелку или любой другой детектор, использующий открытое пламя.

## 21. Методы обнаружения утечек

Приемлемыми для систем, содержащих легковоспламеняющиеся хладагенты, считаются следующие методы обнаружения утечек.

Для обнаружения легковоспламеняющихся хладагентов должны использоваться электронные течеискатели, однако их чувствительность может быть недостаточной либо может потребоваться повторная калибровка (течеискатели должны быть откалиброваны в зоне, свободной от хладагента). Убедитесь, что детектор не является потенциальным источником воспламенения и подходит для используемого хладагента. Оборудование для обнаружения утечек должно быть настроено на процентное отношение к нижнему пределу воспламеняемости (LFL) хладагента и откалибровано исходя из используемого хладагента. Помимо того, должно быть установлено соответствующее процентное содержание газа (максимум 25%).

Жидкости подходят для обнаружения утечек большинства хладагентов. Однако следует избегать использования моющих средств, содержащих хлор, поскольку он может реагировать с хладагентом и вызывать коррозию медных труб.

При подозрении на утечку все источники открытого огня должны быть удалены/потушены.

Если обнаружена утечка хладагента, требующая пайки труб, весь хладагент должен быть удален из системы или изолирован (с помощью запорной арматуры) в той части холодильного контура, которая удалена от места утечки. Как до, так и во время пайки систему следует продувать бескислородным азотом (Oxygen Free Nitrogen, OFN).

## 22. Удаление и вакуумирование

При вскрытии холодильного контура для ремонта или сервисного обслуживания необходимо использовать стандартные процедуры и при этом учитывать воспламеняемость. Соблюдайте следующий порядок действий:

- удаление хладагента;
- продувка контура инертным газом;
- вакуумирование;
- повторная продувка контура инертным газом;
- вскрытие контура резкой или пайкой.

Заправленный хладагент необходимо возвращать в соответствующие баллоны. Для обеспечения безопасности систему следует продувать бескислородным азотом (OFN). Данную процедуру может потребоваться повторить несколько раз. Категорически запрещается использовать с этой целью сжатый воздух или кислород.

Промывка выполняется путем снятия вакуума в системе с помощью азота OFN и продолжения заполнения до достижения рабочего давления, затем сброса в атмосферу и, в конце концов, сброса до вакуума. Этот процесс следует повторять до тех пор, пока в системе не останется хладагента. Когда используется последняя заправка азотом OFN, необходимо сбросить давление в контуре до атмосферного, чтобы продолжить работу. Данная процедура необходима для пайки трубопроводов.

Убедитесь, что выпускное отверстие вакуум-насоса не находится вблизи источников воспламенения и что в помещении предусмотрена вентиляция.

### 23. Вывод из эксплуатации

Перед выполнением данной процедуры технический специалист должен внимательно ознакомиться с оборудованием и всеми его компонентами. Рекомендуется безопасное извлечение всех хладагентов. Перед выполнением этой задачи необходимо взять пробы масла и хладагента, чтобы перед повторным использованием восстановленного хладагента провести его анализ. Электроэнергия должна быть доступна до начала работы.

- a) Ознакомьтесь с оборудованием и его работой.
- b) Изолируйте систему электрически.
- c) Перед выполнением операций убедитесь, что:
  - доступно погрузочно-разгрузочное оборудование для работы с баллонами с хладагентом;
  - средства индивидуальной защиты используются правильно;
  - процесс восстановления хладагента будет непрерывно контролироваться компетентным лицом;
  - баллоны и оборудование для сбора хладагента соответствуют действующим стандартам.
- d) Если возможно, откачайте хладагента из контура.
- e) Если вакуумирование невозможно, сделайте коллектор так, чтобы хладагент можно было удалить из различных частей системы.
- f) Перед сбором хладагента убедитесь, что баллон установлен на весах.
- g) Запустите машину для сбора хладагента, выполняйте процедуру в соответствии с инструкциями производителя.
- h) Не переполняйте баллоны для сбора хладагента (жидкостью может быть заправлено не более 80% от объема).
- i) Не превышайте максимальное рабочее давление баллона, даже временно.
- j) После того как сбор хладагента завершится, убедитесь, что оборудование и баллоны своевременно вывезены с площадки и все запорные клапаны на оборудовании закрыты.
- k) Собранный хладагент нельзя заправлять в другой холодильный контур, если он не был очищен и проверен.

### 24. Маркировка

Оборудование должно иметь маркировку, указывающую на то, что оно было выведено из эксплуатации и в нем не осталось хладагента. Этикетка должна быть датирована и подписана. Убедитесь, что на оборудовании есть ярлыки, указывающие, что оно содержит горючий хладагент.

### 25. Сбор хладагента

Как при проведении сервисного обслуживания, так и при утилизации рекомендуется, чтобы все хладагенты были удалены из холодильного контура безопасно.

При перекачивании хладагента в баллоны убедитесь, что используются только подходящие баллоны для сбора хладагента. Их количество должно соответствовать объему полностью удаляемого хладагента. Все баллоны с собранным хладагентом должны быть маркированы с указанием типа хладагента (например, специальные баллоны для сбора хладагента). Каждый баллон должен быть оснащен предохранительным клапаном, а также запорными клапанами в хорошем рабочем состоянии. Пустые баллоны вакуумируются и по возможности охлаждаются до сбора хладагента.

Оборудование для сбора хладагента должно находиться в исправном состоянии и полностью подходить для сбора всех хладагентов, включая легковоспламеняющиеся. Кроме того, в исправном состоянии должен находиться комплект калиброванных весов. Шланги должны быть укомплектованы герметичными разъединителями в хорошем состоянии. Перед использованием рекуперационной машины убедитесь, что она находится в исправном состоянии, надлежащим образом обслуживается и все ее электрические компоненты герметизированы во избежание возгорания в случае выброса хладагента. В случае возникновения каких-либо сомнений проконсультируйтесь с производителем.

Собранный хладагент должен быть возвращен поставщику хладагента в соответствующем баллоне. При этом оформляется накладная на передачу отходов. Запрещается смешивать хладагенты в оборудовании для сбора и особенно в баллонах.

Если компрессоры или компрессорное масло необходимо удалить, удостоверьтесь, что оно откачено до приемлемого уровня (как следствие, горючий хладагент не останется в смазке). Перед возвратом компрессора поставщикам необходимо выполнить вакуумирование. Чтобы ускорить этот процесс, следует использовать только электрический нагрев корпуса компрессора. Слив масла из системы должен выполняться безопасно.



**ВАЖНАЯ ИНФОРМАЦИЯ ДЛЯ ПРАВИЛЬНОЙ УТИЛИЗАЦИИ ПРОДУКТА  
В СООТВЕТСТВИИ С ДИРЕКТИВОЙ ЕС 2002/96/ЕС**

По истечении срока службы изделие не должно утилизироваться как бытовой мусор. Устройство необходимо доставить в специальный центр сбора отходов или в компанию, оказывающую такую услугу.

Раздельная утилизация бытового электроприбора позволяет избежать возможных негативных последствий для окружающей среды и здоровья людей. Она дает возможность утилизировать отдельные компоненты изделия и тем самым сэкономить значительные ресурсы. В качестве напоминания о необходимости утилизировать бытовую технику отдельно, изделие помечено специальным знаком.