

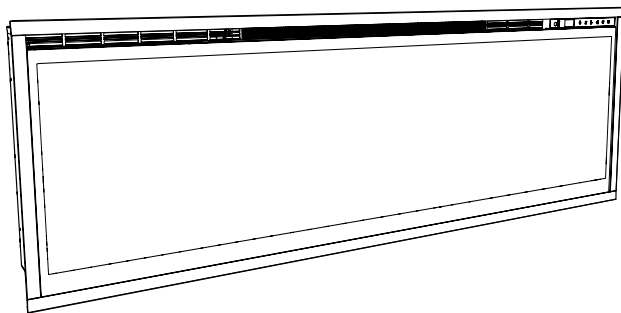

Better solutions through innovation



Owner's Manual

Model's

Ignite 50" / THWG XLF50

Ignite 74" / THWG XLF74

Ignite 100" / THWG XLF100

EN

RU









The product complies with the European Safety Standards EN60335-2-30 and the European Standard Electromagnetic Compatibility (EMC) EN55014, EN60555-2 and EN60555-3. These cover the essential requirements of EEC Directives 2006/95/EC and 2004/108/EC

08/53410/0

Issue 1





Table of Contents

	Welcome & Congratulations	3
	IMPORTANT INSTRUCTIONS	4
	Quick Reference Guide	6
	Fireplace Installation	7
	Operation	11
	Maintenance	15

Always use a qualified technician or service agency to repair this fireplace.

! **NOTE:** Procedures and techniques that are considered important enough to emphasize.

 **CAUTION:** Procedures and techniques which, if not carefully followed, will result in damage to the equipment.

 **WARNING:** Procedures and techniques which, if not carefully followed, will expose the user to the risk of fire, serious injury, or death.

Welcome & Congratulations

Thank you and congratulations for purchasing an electric fireplace from Dimplex. Please take note of the location of the Model & Serial for this product it is important to be able to locate it in the event of requiring technical support.

Model and Serial
Number Label

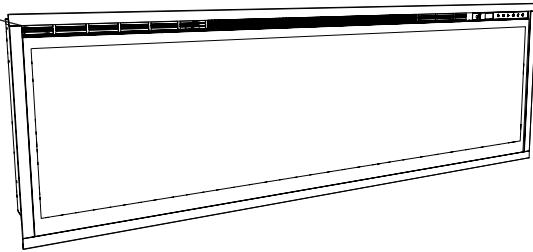

Please carefully read and save these instructions.

 **CAUTION:** Read all instructions and warnings carefully before starting installation. Failure to follow these instructions may result in a possible electric shock, fire hazard and will void the warranty.

IMPORTANT INSTRUCTIONS

Important Safety Advice

When using electrical appliances, basic precautions should be followed to reduce the risk of fire, electric shock, and injury to persons, including the following:

If the appliance is damaged, check immediately with the supplier before installation and operation.

Do not use this appliance in the immediate surroundings of a bath, shower or swimming pool.

Do not use outdoors.

This appliance must not be located immediately above or below a fixed socket outlet or connection box.

WARNING : The appliance carries the  Warning Symbol indicating that it must not be covered or has a Do not cover label. Do not cover or obstruct in any way the heat outlet grille located at the top of the appliance overheating will result if the appliance is accidentally covered. Do not place material or garments on the appliance, or obstruct the air circulation around the appliance, for instance by curtains or furniture, as this could cause overheating and a fire risk.

In the event of a fault unplug the heater. Unplug the appliance when not required for long periods. The supply cord must be placed on the right hand side of the heater away from the heat outlet underneath the appliance.

Although this appliance complies with safety standards, we do not recommend its use on deep pile carpets or on long hair type of rugs.

This appliance can be used by children aged from 8 years and above and persons with reduced physical, sensory or mental capabilities or lack of experience and knowledge if they have been given supervision or instruction concerning use of the appliance in a safe way and understand the hazards involved. Children shall not play with the appliance. Cleaning and user maintenance shall not be made by children

IMPORTANT INSTRUCTIONS

without supervision.

Children of less than 3 years should be kept away unless continuously supervised. Children aged from 3 years and less than 8 years shall only switch on/off the appliance provided that it has been placed or installed in its intended normal operating position and they have been given supervision or instruction concerning use of the appliance in a safe way and understanding the hazards involved. Children aged from 3 years and less than 8 years shall not plug in, regulate and clean the appliance or perform user maintenance.

The appliance must be positioned so that the plug is accessible.

If the supply cord is damaged it must be replaced by the manufacturer or service agent or similarly qualified person in order to avoid a hazard.

CAUTION: In order to avoid a hazard due to inadvertent resetting of the thermal cut-out, this appliance must not be supplied through an external switching device, such as a timer, or connected to a circuit that is regularly switched on and off by the utility.

CAUTION - Some parts of this product can become very hot and cause burns. Particular attention has to be given where children and vulnerable people are present.



CAUTION
RISK OF ELECTRIC SHOCK
DO NOT OPEN
NO USER-SERVICABLE PARTS INSIDE



SAVE THESE INSTRUCTIONS



Quick Reference Guide

1. The electrical information regarding your electric fireplace can be found on the rating label located on the top of the unit.
2. If you have any technical questions or concerns regarding the operation of your electric fireplace, or require service contact the relevant customer service as listed on your warranty card.
3. For dimensions of your fireplace, refer to Figure 1.

Figure 1

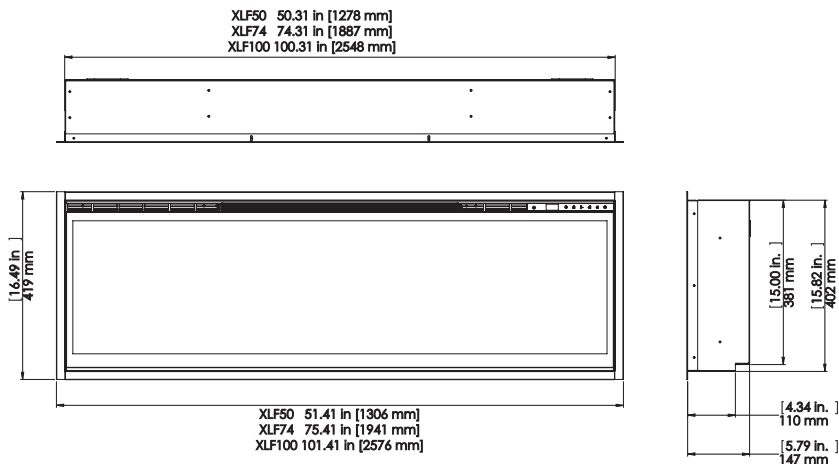

Fireplace Installation

⚠ CAUTION: Ensure installation does not allow fireplace to be in direct contact with building vapor barrier or insulation and meets all local building code.

! **NOTE:** A dedicated, properly fused 13 Amp circuit is required, rated for the appropriate voltage (230-240V).

⚠ WARNING: Construction and wiring must comply with local building codes and other applicable regulations to reduce the risk of fire, electric shock and injury to persons.

⚠ WARNING: To reduce the risk of fire, electric shock or injury to persons, always use a licensed electrician.

⚠ WARNING: To reduce the risk of fire, do not store or use gasoline or other flammable vapors or liquids in the vicinity of the heater.

1. Select a location that is not susceptible to moisture and is away from drapes, furniture and high traffic.
2. Unpack the fireplace and hardware from the box.

! **NOTE:** Leave the front glass and partially reflective glass, safely, in the box until the time you

are ready to install it.

3. Store the fireplace in a safe, dry and dust free location until you are ready to install the fireplace.

Installation

⚠ CAUTION: Two people will be required for various steps of this procedure.

This design of this unit allows three options for installation: **partial recess, flush mounted or sub-surface mounted.**

⚠ CAUTION: **Sub-surface** mounting should be limited to $\frac{1}{2}$ in. (12 mm) to ensure adequate air flow of heated air out of the firebox area.

1. Prepare a wall with a framed opening of 16 in. (40.6 cm) high,
 - XLF50 - 50 $\frac{5}{8}$ in. (128.7 cm)
 - XLF74 - 74 $\frac{5}{8}$ in. (189.7 cm)
 - XLF100 - 100 $\frac{5}{8}$ in. (255.7 cm) wide, with a bottom sill that is a **minimum** of 4 in. (10.2 cm) deep. The sill can be constructed to support the front of the unit to allow the power supply wires to easily be run behind or flush with the back of the unit and a pass thru

Fireplace Installation

hole drilled for electrical wire routing.

! **NOTE:** It is recommended that the bottom of the unit be mounted between 30 in. (76.2 cm) and 40 in. (102 cm) from the ground to maintain an optimized viewing angle of the flame.

⚠ WARNING: Do not attempt to wire your own new circuits. To reduce the risk of fire, electric shock or injury to persons, always use a licensed electrician.

⚠ WARNING: Ensure that the circuit on which the fireplace is to be installed has the power cut off at the service panel until installation is complete.

2. The unit is provided with an installed $\frac{3}{4}$ in. (2.0 cm) trim. Depending on the installation, this trim can be removed by

removing the securing screws and the 4 trim pieces.

3. Lift fireplace, from the bottom and the handles located on the back, and insert into opening to the desired depth.
4. Using a bubble level (supplied) ensure that the fireplace is level within the framing. Adjust as required.
5. Drive four supplied mounting screws through the four mounting holes located on the inside surface of the fireplace chassis, into wall studs (Figure 2).

Figure 2

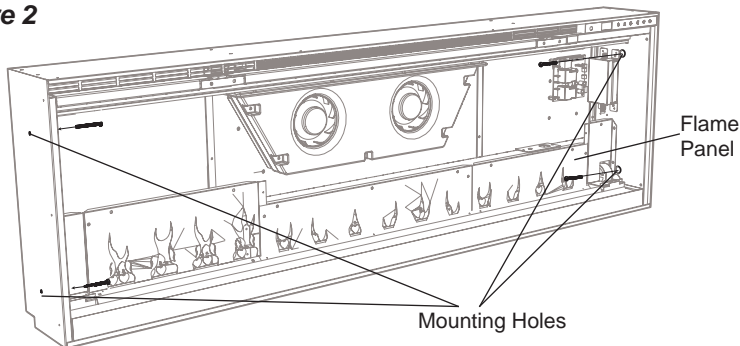

Fireplace Installation

Figure 3

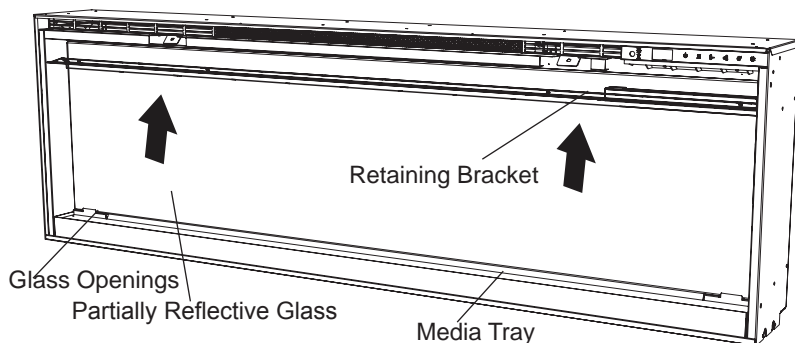

To prevent electrical shock this unit is an electrical appliance that is **NOT** watertight and must be installed as to prevent water from entering unit. This must be installed away from showers, tubs, etc. Never locate fireplace where it may fall into a bathtub or other water container.

Final Assembly

1. Locate and remove the 12 screws securing the partially reflective glass bracket to the unit, along the top of the opening, and set bracket and screws aside.
2. Remove the provided suction cup from the inside cavity of the unit (only for XLF74 and XLF100 units).
3. Before installation ensure that the front glass and the partially reflective glass are clean. Particles can be removed by dusting lightly with a clean dry cloth. To remove fingerprints or other marks, the glass can be cleaned with a damp cloth. Ensure that the glass has completely dried before installation.
4. Carefully secure the suction cup to the partially reflective glass, reflective side out, and place into the openings on either side of the unit.
5. Tip the glass into the unit and using the removed screws secure the glass into the unit with the provided bracket (Figure 3). Remove the suction cup.

Fireplace Installation

6. Evenly space the large media in the media tray along the back of the media tray (for optimum media effect), then carefully pour and evenly distribute the smaller media into the Media Tray.
7. Carefully place the front glass into the lip located at the bottom of the opening of the firebox.
8. Tip the front glass into the unit and secure using the provided screws and Allen key. (Figure 4).

! **NOTE:** Ensure that the suction cup and Allen key are kept for any future maintenance or service.

Fixed Wiring

In some jurisdictions this appliance is supplied without a plug this is to comply with the local regulations. In such instances this appliance must be installed by a suitably qualified installer and the means for disconnection must be incorporated in the fixed wiring in accordance with the local wiring rules.

Figure 4

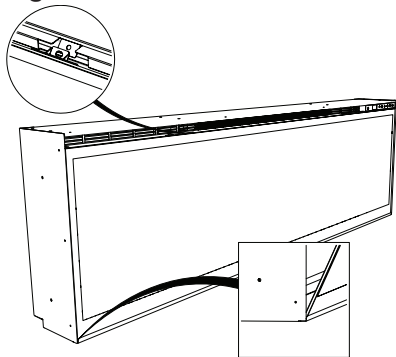

Operation

General Operation

⚠ WARNING: This electric firebox must be properly installed before it is used.

This firebox operates with ComfortSaver™ technology, which automatically adjusts the fan speed and heater wattage to safely and precisely match the requirements of the room based on the thermostat setting. The heater operates such that once the room reaches the set point, the fan and heater will continuously run at a low level, to maintain the desired room temperature. If the temperature in the room rises significantly, i.e. sun coming through a window or a central furnace turns on, the heater will turn off and periodically turn back on to circulate the air around the unit, until the room temperature drops and requires the heater to be constantly on again.

! **NOTE:** The unit is designed so that the fan will run continuously while the heater is on.

! **NOTE:** The element retains heat after shutdown, there is a built in cool down period of 2 minute before the fan shuts off completely, when the heat function is turned Off.

Remote Operation

The fireplace is supplied with an IR multi-function remote control.

! **NOTE:** To operate correctly, the remote control must be pointed towards the front of the unit.

Controls

The unit can be controlled by either the manual controls which are located on the upper right of the fireplace or the remote (Figure 5 & 6).

A. Standby

Turns the unit On and Off.

→ Activated by pressing the Standby button on the remote or the unit.

- The unit will turn On with the same functions that it was set to when it was turned Off and the intake temperature will be indicated on the Display.

! **NOTE:** When any button is pressed on the unit the intake temperature will be displayed on the Display for 7 seconds.

B. Flame Effects

Turns the Flame Effect On and Off.

→ Activated by pressing the  button on the remote.

🔑 Operation

Figure 5

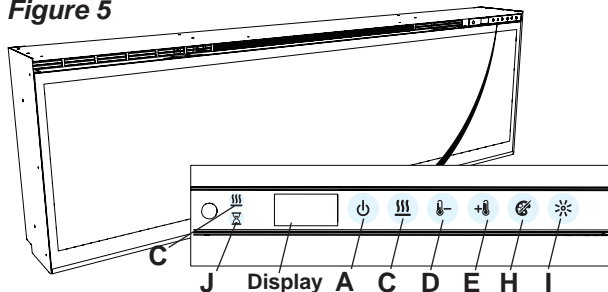

C. Heat ON/OFF

Turns the heater On and Off.

→ Activated by pressing the  button on the remote or the unit.

- Indicated by the  icon and the setpoint temperature will flash on the display, then the intake temperature will be displayed before turning off.

! **NOTE:** After the heater is switched off, there is a 2 minute fan delay, where the fan will continue running before turning off.

! **NOTE:** The unit can be operated in **Heat Only Mode**. When the unit is only running with the heater, the  icon will continuously be displayed on the Display.

! **NOTE:** The heater may emit a slight, harmless odor when first used. This odor is a normal condition caused by initial heating

Figure 6

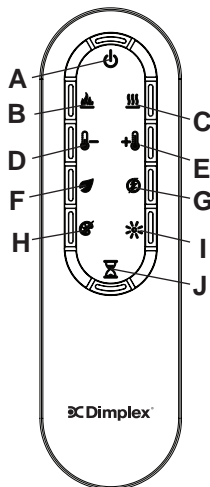

of internal heater parts and will not occur again.

D. Temperature Down

Decreases the temperature setting.

→ Adjusted by repeatedly pressing the corresponding button on the remote.*

- Indicated by setpoint temperature on the Display decreasing and the speed of the fan decreasing to reduce the amount of heat being projected into the room.**

E. Temperature Up

Increases the temperature setting.



Operation

→ Adjusted by repeatedly pressing the corresponding button on the remote.*

- Indicated by the setpoint on the Display increasing and the speed of the fan increasing to increase the amount of heat being projected into the room.

* The first time the button is pressed the current temperature set point will be displayed for 2 seconds.

** The temperature can be adjusted from 5 °C to 37 °C (41 °F to 99 °F).

! **NOTE:** Holding the  and the  buttons down for two seconds, on the unit, will change the temperature scale from °C to °F, or vice versa.

F. Eco Operation

Runs the heater in a reduced wattage range when activated.

→ Adjusted by pressing the corresponding button on the remote when the heater is on.

- Indicated by the Display and a reduced fan speed.

G. Heat Boost



Turns the Heater Boost On and Off. Runs the unit at the full rated wattage.

→ Activated and adjusted by repeatedly pressing the corresponding button on the remote.

- Indicated by the heater running at full heat, for a user set amount of time, to quickly heat up a cold room/space. The Heat Boost can be set for a maximum of 20 minutes, in 5 minute increments.

Disable Heat

If desired, depending on the season, the heater on the unit can be disabled. The function of the remaining controls will continue to function as outlined in this manual.

Pressing the  and  buttons on the unit at the same time and holding for 2 seconds will disable and enable the heater.

! **NOTE:** When the heater has been disabled and any of the heat related functions are used, the Display will indicate "---".

H. Color Themes

Different presets of lighting color combinations are available in the unit.

→ Changed by repeatedly pressing the corresponding button on the remote or the unit.

Operation

- Cycles through the different preset light settings of the unit, this includes different combinations of colors of the flame base and media lighting.

! **NOTE:** Two of the themes in the cycle are a prism where the unit cycles through a variety of colors. Pressing the  stops the cycling and holds the unit on the preferred color, indicated by a solid circle. When the unit is on prism, and is cycling through the colors, a rotating circle will be displayed.

I. Brightness

Changes the Brightness of the lights in the unit.

- Adjusted by repeatedly pressing the corresponding button on the remote or the unit.
- Indicated by the second digit on the Display changing to show: "H" (high), and "L" (low).

J-. Sleep Timer

The Sleep Timer can be set to automatically shut off the fireplace after a preset time (from 30 minutes to 8 hours).

- To set the timer press the timer button on the remote, repeatedly, until the desired time

is displayed.

- The Display will display the different times as it is adjusted. Once the timer has begun, pressing the  button will display the time remaining before the unit turns Off.

! **NOTE:** The Sleep Timer can be cancelled at any time by pressing the  button repeatedly until the sleep timer displays nothing.

Resetting the Temperature Cutoff Switch

Should the heater overheat, an automatic cut out will turn the whole unit off and it will not come back on without being reset. If the  button on the unit is pressed, Er2 will be displayed on the unit. It can be reset by turning the unit off at the main disconnect panel and waiting 5 minutes before turning the unit back on.

 **CAUTION:** If you need to continuously reset the heater, turn the unit off at the main disconnect panel and call technical support.

Remote Control Battery Replacement

To replace the Battery:

1. Slide battery cover open on the remote control.
2. Correctly install one 3 Volt (CR2032 [longer life] or CR2025) Battery in the battery holder. 
3. Close the battery cover.

Battery must be recycled or disposed of properly. Check with your Local

Authority or Retailer for recycling advice in your area

 **WARNING:** Disconnect power and allow heater to cool before attempting any maintenance or cleaning to reduce the risk of fire, electric shock or damage to persons.

! **NOTE:** The fireplace should not be operated with an accumulation of dust or dirt on or in the unit, as this can cause a build up of heat and eventual damage. For this reason the heater must be inspected regularly, depending upon conditions and at a minimum yearly intervals.

Partially Reflective Glass Cleaning

The partially reflective glass is cleaned in the factory during the assembly operation. During shipment, installation, handling, etc., the partially reflective glass may collect dust particles; these can be removed by dusting lightly with a clean dry cloth.

To remove fingerprints or other marks, the partially reflective glass can be cleaned with a damp cloth. The partially reflective glass should be completely dried with a lint free cloth to prevent water spots. To prevent scratching, do not use abrasive cleaners.



Maintenance

Fireplace Surface Cleaning

Use only a damp cloth to clean painted surfaces of the fireplace. Do not use abrasive cleaners.

Recycling

For electrical products sold within the European Community. At the end of the electrical products useful life it should not be disposed of with household waste. Please recycle where facilities exist. Check with your Local Authority or retailer for recycling advice in your country.



After Sales Service

Your product is guaranteed for one year from the date of purchase.

Within this period, we undertake to repair or exchange this product free of charge (excluding lamps & subject to availability) provided it has been installed and operated in accordance with these instructions.

Your rights under this guarantee are additional to your statutory rights, which in turn are not affected by this guarantee.



Should you require after sales service you should contact our customer services the contact

number is located on your warranty card. It would assist us if you can quote the model number, series, date of purchase, and nature of the fault at the time of your call. The customer services help desk will also be able to advise you should you need to purchase any spares. Please do not return a faulty product to us in the first instance as this may result in loss or damage and delay in providing you with a satisfactory service.

Please retain your receipt as proof of purchase.



Содержание

	Введение	18
	ВАЖНЫЕ ИНСТРУКЦИИ.	19
	Краткое справочное руководство	21
	Установка камина	22
	Эксплуатация	26
	Техобслуживание.	30

Поручайте ремонт камина только квалифицированному специалисту или агентству по сервисному обслуживанию.

! ПРИМЕЧАНИЕ. Важные процедуры и приемы, на которые следует обратить особое внимание.

⚠ ОСТОРОЖНО! Процедуры и приемы, несоблюдение которых приведет к повреждению оборудования.

⚠ ВНИМАНИЕ! Процедуры и приемы, из-за несоблюдения которых возникает опасность возгорания или получения серьезной травмы, в т.ч. со смертельным исходом.

Введение

Поздравляем вас с приобретением электрического камина компании Dimplex! Обратите внимание на расположение таблички с указанием модели и серийного номера данного изделия. Важно знать местоположение этой таблички, поскольку приведенная на ней информация потребуется при обращении за технической поддержкой.

Табличка
с указанием
модели
и серийного
номера

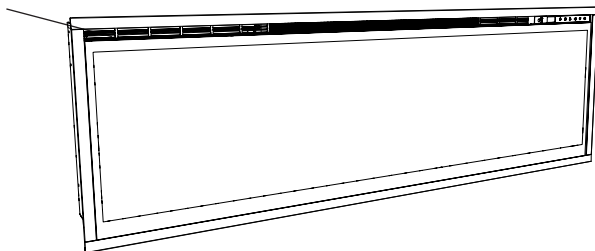

Внимательно прочитайте эти инструкции и сохраните их.

⚠ ПРЕДОСТЕРЕЖЕНИЕ: Перед установкой прибора внимательно прочитайте все инструкции и предупреждения. Несоблюдение этих инструкций может привести к поражению электрическим током и пожару, а также является основанием для аннулирования гарантии.

ВАЖНЫЕ ИНСТРУКЦИИ

Важная информация по технике безопасности

Для снижения риска воспламенения, поражения электрическим током и получения травм при использовании электрических приборов необходимо соблюдать основные меры безопасности, включая следующие:

Если прибор поврежден, немедленно обратитесь к поставщику оборудования до его установки и эксплуатации.

Не эксплуатируйте прибор в непосредственной близости от ванной комнаты, душевой кабины или бассейна.

Не используйте прибор вне помещения.

Не устанавливайте это устройство в непосредственной близости от штепсельных розеток или соединительных коробок.

ВНИМАНИЕ! На устройстве имеется предупредительный символ, который должен быть всегда виден. Не закрывайте этот ярлык. Не закрывайте теплоотводящую решетку, расположенную в верхней части устройства и не загораживайте ее каким-либо образом. В случае ее непредвиденного закрывания произойдет перегрев. Не кладите ткань или предметы одежды на устройство и не загораживайте его шторами или мебелью, поскольку это препятствует свободной циркуляции воздуха вокруг устройства и может привести к перегреву или пожару.

В случае неисправности отключите обогреватель от розетки. Отключайте устройство от розетки, если оно не используется длительное время. Шнур питания должен располагаться справа от обогревателя, вдали от теплоотводящей решетки в нижней части устройства.

Несмотря на то, что данное устройство соответствует положениям стандартов безопасности, мы не рекомендуем использовать его в помещениях, где уложено ковровое покрытие с длинным ворсом.

Это устройство может использоваться детьми в возрасте 8 лет и старше, а также лицами с ограниченными физическими, сенсорными или умственными способностями или с недостатком опыта и знаний, если они находятся под контролем или проинструктированы о правилах безопасного использования устройства и понимают возможные опасности. Не разрешайте детям играть с прибором. Чистка и обслуживание не должны осуществляться детьми без присмотра взрослых.

ВАЖНЫЕ ИНСТРУКЦИИ

Детей в возрасте до 3 лет, если они не находятся под непрерывным присмотром, следует держать подальше от прибора. Дети в возрасте от 3 до 8 лет должны только включать/выключать прибор при условии, что он размещен или установлен в нормальное рабочее положение, а дети находятся под контролем или проинструктированы о правилах безопасного использования прибора и понимают возможные опасности. Детям в возрасте от 3 до 8 лет запрещается включать устройство в розетку, регулировать, чистить его или выполнять какие-либо действия по обслуживанию.

Прибор должен быть установлен так, чтобы сохранялся доступ к штепсельной вилке.

Если шнур питания поврежден, во избежание возникновения опасных ситуаций его замена должна производиться производителем, сервисным представителем или аналогичным квалифицированным специалистом.

ПРЕДОСТЕРЕЖЕНИЕ: Во избежание возникновения опасности из-за непреднамеренного возврата теплового выключателя в исходное положение, электропитание данного прибора не должно поступать через таймер и другие внешние выключающие устройства, также прибор не должен быть подключен к электросети, которая запрограммирована на регулируемое включение и выключение.

ПРЕДОСТЕРЕЖЕНИЕ – Некоторые детали данного изделия могут сильно нагреваться и при соприкосновении с кожей вызывать ожоги. Следует быть особенно внимательными при нахождении вблизи устройства детей и лиц с ограниченными возможностями.



ПРЕДОСТЕРЕЖЕНИЕ
ОПАСНОСТЬ ПОРАЖЕНИЯ ЭЛЕКТРИЧЕСКИМ ТОКОМ
НЕ ОТКРЫВАТЬ
ВНУТРИ НЕТ ДЕТАЛЕЙ, КОТОРЫЕ МОГУТ
ОБСЛУЖИВАТЬСЯ ПОЛЬЗОВАТЕЛЕМ САМОСТОЯТЕЛЬНО



СОХРАНЯЙТЕ ЭТИ ИНСТРУКЦИИ



Краткое справочное руководство

1. Электрические характеристики вашего электрокамина указаны на паспортной табличке, расположенной с верхней стороны устройства.
2. Если у вас имеются любые технические вопросы или опасения относительно работы вашего электрокамина, либо если вам требуется проведение его обслуживания, обращайтесь в соответствующую службу поддержки клиентов, указанную в гарантийном талоне.
3. Размеры вашего камина см. на рис. 1.

Рис. 1

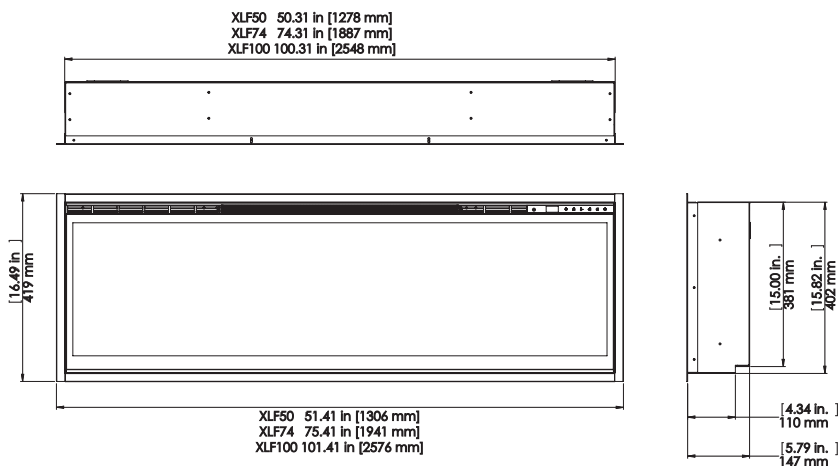

Установка камина

⚠ ОСТОРОЖНО! Производите установку камина таким образом, чтобы он не имел непосредственного контакта с пароизоляцией и теплоизоляцией здания. Установка должна соответствовать всем местным строительным нормам и правилам.

! ПРИМЕЧАНИЕ. Требуется выделенная цепь, должным образом защищенная плавким предохранителем с номиналом 13 А и рассчитанная на соответствующее напряжение (230–240 В).

⚠ ВНИМАНИЕ! Конструкция и проводка должны соответствовать местным строительным нормам и правилам, а также прочим применимым нормативам с тем, чтобы уменьшить опасность пожара, поражения электрическим током и получения иных травм.

⚠ ВНИМАНИЕ! Чтобы уменьшить опасность пожара, поражения электрическим током и получения иных травм, всегда пользуйтесь услугами дипломированного электрика.

⚠ ВНИМАНИЕ! Для уменьшения опасности возникновения пожара не храните и не используйте бензин и другие горючие пары и жидкости рядом с обогревателем.

1. Выберите место установки с учетом того, чтобы оно не было чересчур влажным и находилось в стороне от занавесок, мебели и интенсивного движения.
2. Извлеките камин и крепежные детали из коробки.

! ПРИМЕЧАНИЕ. Для безопасности оставьте переднее стекло и частично отражающее стекло в коробке до тех пор, пока не будете готовы установить их.

3. До начала установки храните камин в безопасном, сухом и свободном от пыли месте.

Установка

⚠ ОСТОРОЖНО! Для выполнения различных этапов этой процедуры необходимы два человека.

Конструкция данного устройства предусматривает три варианта установки: **частично утепленный монтаж, установка заподлицо** или **заглубленный монтаж**.

⚠ ОСТОРОЖНО! Заглубленный монтаж должен ограничиваться глубиной ½ дюйма (12 мм) для обеспечения надлежащего отвода нагретого воздуха с места установки камина.

1. Подготовьте стену с обрамленной нишей высотой 16 дюймов (40,6 см), шириной
 - XLF50 — 50 ⅝ дюймов (128,7 см)
 - XLF74 — 74 ⅝ дюйма (189,7 см)
 - XLF100 — 100 ⅝ дюймов (255,7 см) и глубиной нижней обвязки **не менее** 4 дюймов (10,2 см). Конструкция нижней обвязки может обеспечивать опору для передней части устройства, чтобы можно было легко проложить провода электропитания позади или заподлицо с задней частью устройства, а также просверлить

Установка камина

сквозное отверстие для прокладки электрических проводов.

! ПРИМЕЧАНИЕ. Рекомендуется устанавливать низ устройства на расстоянии от 30 дюймов (76,2 см) до 40 дюймов (102 см) от пола, чтобы обеспечить оптимальный угол обзора пламени.

⚠ ВНИМАНИЕ! Не пытайтесь самостоятельно выполнять проводку электрических цепей. Чтобы уменьшить опасность пожара, поражения электрическим током и получения иных травм, всегда пользуйтесь услугами дипломированного электрика.

⚠ ВНИМАНИЕ! Проследите, чтобы до завершения установки электрическая цепь, в которой должен быть установлен электрокамин, была отключена на эксплуатационной панели.

2. На устройстве установлено обрамление размером $\frac{3}{4}$ дюйма (2,0 см). В зависимости от особенностей установки данное обрамление можно снять,

отвернув крепежные винты и сняв 4 секции обрамления.

3. Поднимите камин, держась за низ и расположенные сзади ручки, и вставьте в проем на требуемую глубину.
4. С помощью пузырькового уровня (входит в комплект поставки) убедитесь, что камин выровнен внутри каркаса. При необходимости выполните регулировку.
5. Вверните четыре входящих в комплект поставки крепежных винта через четыре монтажных отверстия, расположенных на внутренней поверхности каркаса камина, в каркасные стойки (рис. 2).

Использование в ванной комнате

Если данное устройство устанавливается в ванной комнате, для его защиты необходимо использовать розетку или цепь,

Рис. 2



Рис. 3



оборудованные автоматическим выключателем с реле утечки на землю (GFI). Если используется розетка, она должна располагаться в легкодоступном месте.

Данное устройство представляет собой электрический прибор, который **НЕ** является водонепроницаемым. Поэтому во избежание поражения электрическим током это устройство необходимо устанавливать таким образом, чтобы в него не могла попасть вода. Устройство необходимо устанавливать в стороне от душевых кабин, ванн и т. д. Никогда не располагайте камин в ванну или иную емкость с водой.

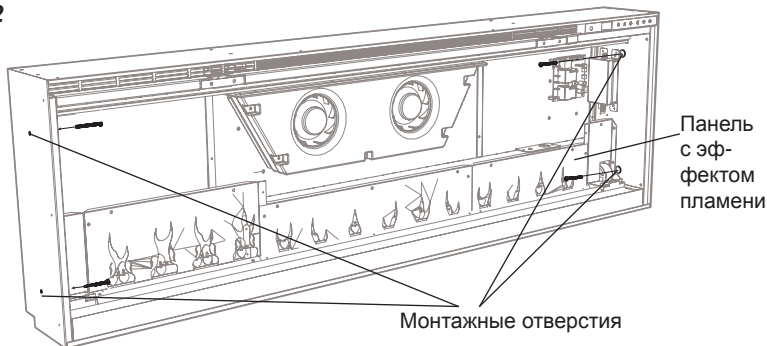
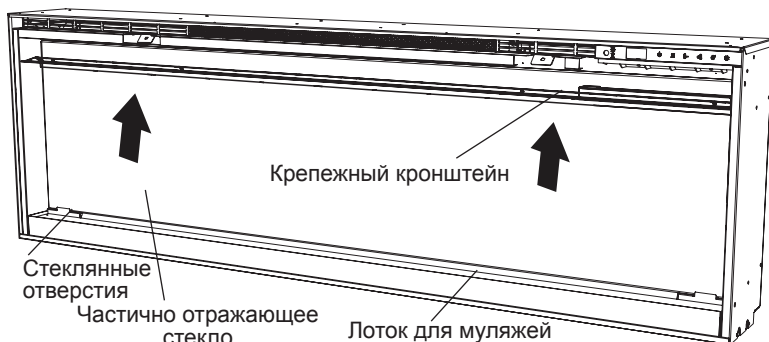
Окончательная сборка

1. Найдите и отверните 12 винтов, которые крепят кронштейн частично отражающего стекла к устройству вдоль верхней части проема. Отложите кронштейн и винты в сторону.
2. Снимите прилагаемую чашечную присоску с внутренней полости устройства (это касается только моделей XLF74 и XLF100).
3. Перед началом установки убедитесь, что переднее стекло и частично отражающее стекло являются чистыми. Частицы пыли можно осторожно удалить с помощью чистой сухой ткани. Чтобы удалить отпечатки пальцев или другие следы, стекло можно очистить влажной тканью. Перед началом установки убедитесь, что стекло полностью высохло.
4. Осторожно прикрепите чашечную присоску к частично отражающему стеклу, расположенному отражающей стороной наружу, и вставьте стекло в отверстия с любой из сторон устройства.
5. Наклоните стекло внутрь устройства и закрепите стекло

Установка камина

с помощью ранее отвернутых винтов и прилагаемого кронштейна (рис. 3). Снимите чашечную присоску.

6. Равномерно распределите крупные муляжи поленьев в лотке для муляжей вдоль его задней части (для получения оптимального визуального эффекта), а затем осторожно насыпьте в лоток и равномерно распределите более мелкие муляжи.
7. Осторожно вставьте переднее стекло в губки, расположенные внизу проема камина.
8. Наклоните переднее стекло внутрь устройства и закрепите, используя прилагаемые винты и торцовый ключ (рис. 4).

! ПРИМЕЧАНИЕ. Обязательно сохраните чашечную присоску и торцовый ключ на случай проведения техобслуживания или уборки в будущем.

Рис. 4

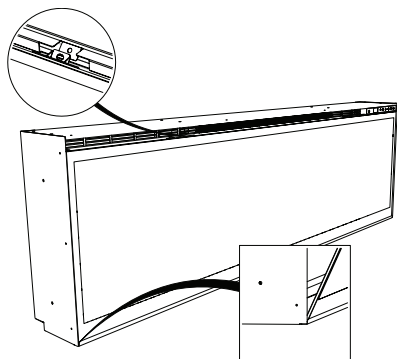

Эксплуатация

Общие принципы работы

⚠ ВНИМАНИЕ! Данный электрический камин разрешается эксплуатировать только после надлежащей установки.

В этом камине используется технология ComfortSaver™, которая предусматривает автоматическую регулировку скорости вентилятора и мощности обогревателя для безопасного и точного соблюдения требований помещения на основании настройки термостата. Обогреватель работает таким образом, что как только температура в помещении достигает заданного значения, вентилятор и обогреватель начинают непрерывно работать с более низкими скоростями и мощностью соответственно для поддержания требуемой температуры в помещении. Если температура в помещении существенно повышается (например, через окно в помещение попадает солнечный свет, или включается центральное отопление), обогреватель выключается и затем периодически включается снова для обеспечения циркуляции воздуха вокруг устройства до тех пор, пока температура в помещении не снизится и снова не потребуются, чтобы обогреватель был постоянно включен.

! ПРИМЕЧАНИЕ. Устройство спроектировано таким образом, что вентилятор работает непрерывно все время, пока обогреватель включен.

! ПРИМЕЧАНИЕ. Нагревательный элемент сохраняет тепло после выключения, поэтому после

выключения функции обогрева вентилятор продолжает работать еще 2 минуты для охлаждения, а затем полностью выключается.

Дистанционное управление

К камину прилагается многофункциональный инфракрасный пульт дистанционного управления.

! ПРИМЕЧАНИЕ. Для надлежащей работы пульт дистанционного управления необходимо направлять на переднюю панель устройства.

Органы управления

Для управления устройством можно использовать либо органы ручного управления, расположенные в правой верхней части камина, либо пульт дистанционного управления (рис. 5 и 6).

A. Режим ожидания

Включение и выключение устройства.

→ Активируется путем нажатия кнопки режима ожидания на пульте дистанционного управления или на самом устройстве.

- Устройство включается с теми же функциями, которые были выключены на момент последнего выключения, и на дисплее отображается температура поступающего воздуха.

! ПРИМЕЧАНИЕ. Температура поступающего воздуха отображается на дисплее в течение 7 секунд после нажатия любой кнопки на устройстве.

V. Эффекты пламени

Включение и выключение эффекта пламени.

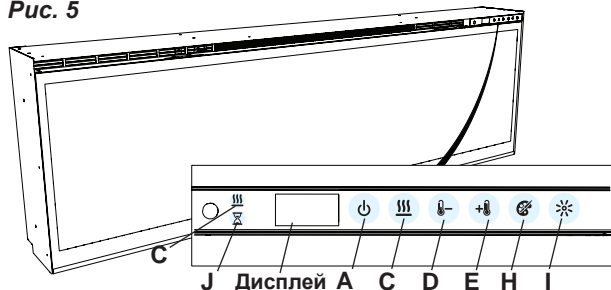

Рис. 5



→ Активируется путем нажатия кнопки  на пульте дистанционного управления.

С. Включение/выключение обогрева

Включение и выключение обогревателя.

- Активируется путем нажатия кнопки  на пульте дистанционного управления или на самом устройстве.
- Для индикации на дисплее отображается пиктограмма  и мигает заданная температура, после чего до самого выключения на дисплее отображается температура поступающего воздуха.

! **ПРИМЕЧАНИЕ.** После выключения обогревателя вентилятор продолжает работу еще 2 минуты, а затем выключается.

! **ПРИМЕЧАНИЕ.** Устройство можно использовать в **режиме только обогрева**. Когда в устройстве работает только обогреватель, пиктограмма  отображается на дисплее непрерывно.

Рис. 6



! **ПРИМЕЧАНИЕ.** При первом использовании обогревателя может ощущаться слабый запах. Это нормальное явление, вызванное первоначальным разогревом внутренних частей обогревателя, которое больше не повторится.

D. Уменьшение температуры

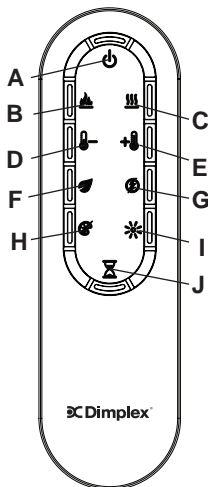
Уменьшение настройки температуры.

→ Регулируется путем последовательного нажатия соответствующей кнопки на пульте дистанционного управления.*

- Индикация представлена уменьшением заданной температуры на дисплее. При этом также уменьшается скорость вентилятора для

Эксплуатация

уменьшения количества тепла, подаваемого в помещение.**

E. Увеличение температуры



Увеличение настройки температуры.

→ Регулируется путем последовательного нажатия соответствующей кнопки на пульте дистанционного управления.*

• Индикация представлена увеличением заданной температуры на дисплее. При этом также увеличивается скорость вентилятора для увеличения количества тепла, подаваемого в помещение.

* При первом нажатии кнопки на дисплее в течение 2 секунд отображается текущая заданная температура.

** Температура может регулироваться в диапазоне от 5°C до 37°C (от 41°F до 99°F).

! ПРИМЕЧАНИЕ. При удержании в нажатом состоянии кнопок  и  на устройстве в течение двух секунд происходит изменение единиц измерения температуры с °C на °F или наоборот.

F. Экономичный режим работы

При активации данного режима обогреватель работает с пониженной мощностью.

→ Регулируется путем нажатия соответствующей кнопки на пульте дистанционного управления, когда обогреватель включен.

• На дисплее отображается соответствующая индикация, а вентилятор работает с уменьшенной скоростью.

G. Ускоренный обогрев



Включение и выключение ускоренного обогрева. Устройство работает с полной номинальной мощностью.

→ Активируется и регулируется путем последовательного нажатия соответствующей кнопки на пульте дистанционного управления.

• Обогреватель работает с полной мощностью обогрева в течение установленного пользователем периода времени для быстрого обогрева холодного помещения/пространства. Максимальное время ускоренного обогрева составляет 20 минут, а шаг регулировки — 5 минут.

Выключение обогрева

По необходимости (в зависимости от времени года) обогреватель устройства можно выключать. Остальные органы управления будут продолжать действовать, как описано в настоящем руководстве.

Для выключения и включения обогревателя необходимо одновременно нажать кнопки  и  на устройстве и удерживать их в течение 2 секунд.

! ПРИМЕЧАНИЕ. Когда обогреватель выключен, при попытке использования любых функций, связанных с обогревом, на дисплее отображается индикация «---».

Эксплуатация

H. Цветовые темы

В устройстве доступны различные предварительно установленные комбинации цветов подсветки.

→ Переключение комбинаций осуществляется путем нажатия соответствующей кнопки на пульте дистанционного управления или на самом устройстве.

- При нажатии данной кнопки производится переключение в цикле между различными предварительно установленными настройками подсветки устройства, в том числе, между различными комбинациями цветов основания пламени и подсветки муляжей.

! ПРИМЕЧАНИЕ. Две из схем в цикле представляют собой призмы, когда в устройстве производится автоматическое переключение между самыми различными цветами в непрерывном цикле. При нажатии кнопки  переключение в цикле останавливается, и фиксируется выбранный предпочтительный цвет подсветки устройства, обозначаемый сплошным кружком. Когда устройство находится в призме, и происходит переключение между цветами в цикле, отображается вращающийся кружок.

I. Яркость

Изменение яркости подсветки устройства.

→ Регулируется путем последовательного нажатия соответствующей кнопки на пульте дистанционного управления или на самом устройстве.

- В качестве индикации второй знак на дисплее изменяется на «H» (высокая яркость) или «L» (низкая яркость).

J. Таймер автоматического выключения

Таймер автоматического выключения может быть настроен для автоматического выключения камина через определенное время (от 30 минут до 8 часов).

→ Чтобы настроить таймер, последовательно нажимайте кнопку таймера на пульте дистанционного управления, пока не начнет отображаться требуемое время.

- По мере регулировки отображаемое время на дисплее будет изменяться. Когда таймер включен, при нажатии кнопки  на дисплее отображается время, оставшееся до выключения устройства.

! ПРИМЕЧАНИЕ. Отменить работу таймера автоматического выключения можно в любое время путем последовательного нажатия кнопки  до тех пор, пока индикация заданного времени выключения не исчезнет с дисплея.

Возврат в исходное положение аварийного теплового выключателя

При перегреве обогревателя автоматический выключатель выключает все устройство и не позволит включить его без возврата в исходное положение. В этом случае при нажатии кнопки  на устройстве будет

появляться индикация ошибки «Eg2». Чтобы автоматический выключатель возвратился в исходное положение, можно выключить устройство на главном электрическом щитке, подождать 5 минут, а затем включить устройство снова.

⚠ ОСТОРОЖНО! Если вам приходится часто возвращать автоматический выключатель обогревателя в исходное положение, выключите устройство на главном электрическом щитке и обратитесь в службу технической поддержки.

Замена батарейки в пульте дистанционного управления

Для замены батарейки выполните следующие действия:

1. Сдвиньте крышку батарейного отсека на пульт дистанционного управления.
2. Правильно установите в держатель одну батарейку на 3 В (CR2032  [с более длительным сроком службы] или CR2025).
3. Закройте крышку батарейного отсека.

Переработка и утилизация батареек должны осуществляться с соблюдением установленных норм. Для получения информации

О правилах утилизации, действующих в вашем регионе, обращайтесь в местные органы власти или в магазин

⚠ ВНИМАНИЕ! Чтобы избежать пожара, поражения электрическим током и получения иных травм отключайте подачу питания и давайте обогревателю остыть, прежде чем приступать к выполнению любых работ по техобслуживанию или чистке.

! ПРИМЕЧАНИЕ. Не следует эксплуатировать камин, когда на нем или внутри устройства скопились пыль или грязь, поскольку эксплуатация в таком состоянии может привести к повышенному теплообразованию, а в конечном счете — к повреждению устройства. По этой причине необходимо регулярно осматривать обогреватель в зависимости от условий эксплуатации, но не реже, чем один раз в год.

Чистка частично отражающего стекла

Частично отражающее стекло подвергается чистке на заводе во время сборки. Во время перевозки, установки, обработки и т. д. частично отражающее стекло может собирать частицы пыли; их можно удалить с помощью чистой сухой ткани.

Чтобы удалить отпечатки пальцев или другие следы, частично отражающее стекло можно чистить влажной тканью. Для предотвращения образования водяных пятен частично отражающее стекло необходимо полностью высушить с помощью ткани без ворса. Для предотвращения образования



Техобслуживание

царапин не используйте абразивные чистящие средства.

Чистка поверхности электрокамина

Для чистки окрашенных поверхностей камина используйте только влажную ткань. Не используйте абразивные чистящие средства.

Утилизация

Относится к электроприборам, продаваемым в странах ЕС. Электроприборы, вырабатывающие свой ресурс, не следует удалять в отходы вместе с бытовым мусором. Необходимо осуществлять их утилизацию в специально оборудованных местах. Для получения информации о правилах утилизации в своей стране обратитесь в местные органы власти или в магазин.



Обслуживание после продажи

Гарантийный срок для данного прибора составляет один год со дня покупки.

На протяжении этого времени мы обязуемся бесплатно выполнять ремонт или замену изделия (кроме ламп, с учетом наличия деталей и изделий) при условии, что установка и эксплуатация выполнялись в соответствии с данными инструкциями. Ваши права по этой гарантии дополняют законные права потребителя и не ущемляют их.

Если вам требуется послепродажное обслуживание, обращайтесь

в нашу службу поддержки клиентов по контактному номеру, указанному в гарантийном талоне. Нам поможет, если при обращении вы сможете указать номер модели, серийный номер, дату покупки и характер неисправности. Служба поддержки клиентов также сможет проконсультировать вас по вопросам покупки любых запасных частей.

Не следует сразу возвращать нам неисправное изделие, поскольку это может привести к необоснованным издержкам, ущербу или задержке в предоставлении надлежащего обслуживания.

Необходимо сохранять товарный чек как доказательство совершения покупки.