

RUS Электрический водонагреватель  
KZ Электрлік су жылықыш  
UA Електричні водонагрівачі  
EN Electric water heaters



**ARISTON**

**ASSEMBLY AND OPERATION INSTRUCTIONS**

**EAC**

<b>RUS</b>	Инструкция по установке, эксплуатации и обслуживанию .....	3
<b>KZ</b>	Орнату, пайдалану және қызмет көрсету жөніндегі нұсқаулық бет.....	19
<b>UA</b>	Інструкції з установлення, експлуатації й обслуговування .....	33
<b>EN</b>	Instructions for installation, use, maintenance.....	45

# ГАРАНТИЙНЫЙ ТАЛОН

## ЭЛЕКТРИЧЕСКИЕ ВОДОНАГРЕВАТЕЛИ

Просим Вас хранить талон в течение всего гарантийного срока. При покупке изделия требуйте заполнения гарантийного талона. Просим Вас осмотреть водонагреватель и проверить комплектность до заполнения гарантийного талона. Претензии по механическим повреждениям внешней поверхности и некомплектности изделия после продажи не принимаются. Для гарантийного ремонта предъявляйте отрывной талон вместе с чеком, где указана дата покупки. Без предъявления данного талона, в случае его неправильного заполнения или при отсутствии печати торговой организации претензии к качеству не принимаются и ремонт не производится.

Модель \_\_\_\_\_

Код модели \_\_\_\_\_

Серийный номер \_\_\_\_\_

Торговая организация \_\_\_\_\_  
(наименование, место нахождения и печать предприятия-продавца)

Проверил и продал \_\_\_\_\_  
(ФИО, подпись продавца)

Дата продажи « \_\_\_\_\_ » \_\_\_\_\_ 20 \_\_\_\_\_ г.

С условиями гарантии согласен \_\_\_\_\_  
(ФИО, подпись покупателя)

### 1. Гарантийный срок

Гарантийный срок на все водонагреватели — **1 год**.

На перечисленные ниже составные части отдельных серий:

#### Нержавеющая сталь

- Водосодержащая емкость серии VELIS LUX INOX PW ABSE WIFI, ABSE VLS PRO INOX PW, VELIS TECH INOX PW ABSE, ABS VLS PRO INOX R, VELIS TECH INOX R ABS, VELIS STYLE INOX R — **7 лет**.

#### Сталь с эмалевым покрытием

- Водосодержащая емкость серии VELIS LUX PW ABSE WIFI, VELIS LUX ABSE DRY WIFI, ABSE VLS PRO PW, VELIS TECH PW ABSE, VELIS DUNE PW ABSE, ABS VLS PRO R, VELIS TECH R ABS, VELIS STYLE R — **5 лет**.

### 2. Условия гарантийного обслуживания

Данный гарантийный талон при соблюдении предусмотренных условий дает право на бесплатный гарантийный ремонт водонагревателя и его составных частей. Гарантийный ремонт осуществляется по месту установки водонагревателя силами авторизованного сервисного центра, информация о котором находится в приложении к данному талону. При ее отсутствии или недостоверности, а также нарушении сервисным центром условий гарантии Вы можете обратиться в торговую организацию или в представительство компании-производителя.

Указанные в п. 1 гарантийные сроки исчисляются со дня продажи изделия.

Дата продажи изделия указывается в гарантийном талоне и чеке покупки.

При отсутствии в талоне или чеке даты продажи, гарантийный срок исчисляется с момента изготовления изделия. Дата изготовления и технические характеристики водонагревателя указаны на идентификационной табличке, размещенной на корпусе изделия.

Гарантийные сроки в отношении водонагревателей и их составных частей, переданных потребителю взамен водонагревателей и их составных частей ненадлежащего качества, истекают в последний день гарантийного срока, установленного на замененный водонагреватель или составную часть.

**Магниевый анод является расходным материалом и не подлежит замене по гарантии.**

### 3. Срок службы изделия

При соблюдении правил установки, эксплуатации и технического обслуживания срок службы составляет не менее 3 лет.

На перечисленные ниже отдельные серии срок службы составляет:

- Водонагреватели серий VELIS LUX INOX PW ABSE WIFI, ABSE VLS PRO INOX PW, VELIS TECH INOX PW ABSE, ABS VLS PRO INOX R, VELIS TECH INOX R ABS, VELIS STYLE INOX R — **7 лет.**
- Водонагреватели серий VELIS LUX PW ABSE WIFI, VELIS LUX ABSE DRY WIFI, ABSE VLS PRO PW, VELIS TECH PW ABSE, VELIS DUNE PW ABSE, ABS VLS PRO R, VELIS TECH R ABS, VELIS STYLE R — **5 лет.**

### 4. Досрочное прекращение гарантийного срока

Гарантийный срок прекращается до истечения указанного в п. 1 периода, при наличии одного или нескольких обстоятельств:

- нарушение потребителем правил установки, хранения, транспортировки и эксплуатации изделия;
- магниевый анод не был заменен в период, превышающий 24 месяца (за исключением гарантийных сроков на водосодержащую емкость из нержавеющей стали);
- самостоятельный ремонт и замена запасных частей, нарушающие работоспособность изделия;
- самостоятельный демонтаж водонагревателя с места установки. осмотр, проверка качества и экспертиза вышедшего из строя водонагревателя производится авторизованным сервисным центром производителя только по месту установки прибора;
- нанесение изделию механических повреждений;
- несоответствие параметров сетей электро- или водоснабжения существующим нормам и стандартам;
- использование изделия не по назначению;
- отсутствие на корпусе изделия идентификационной таблички с серийным номером;
- отсутствие перед предохранительным клапаном редуктора давления воды при давлении водопроводной сети выше 5 бар;
- отсутствие непосредственно на входе в водонагреватель предохранительного клапана, его повреждение или засорение;
- наличие электрического потенциала на водосодержащей емкости водонагревателя.

### 5. Дополнительная информация

Для установки и регулярного сервисного обслуживания приобретенного оборудования мы рекомендуем воспользоваться услугами наших сервисных центров. Через сеть наших сервисных центров Вы можете приобрести запасные части и комплектующие изделия к водонагревателю, а также получить необходимую техническую консультацию.

Комплект поставки:

- водонагреватель;
- предохранительный клапан;
- инструкция по установке и эксплуатации;
- гарантийный талон;
- заводская упаковка.

**Перед установкой и использованием изделия внимательно изучите прилагающуюся инструкцию.**

**Производитель:** ООО «Аристон Термо Русь», Россия, 188676, Ленинградская область, Всеволожский район, г. Всеволожск, Производственная зона города Всеволожска, ул. Индустриальная, д. № 9, лит. А

**Импортер, уполномоченная организация:** ООО «Аристон Термо Русь», Россия, 188676, Ленинградская область, Всеволожский район, г. Всеволожск, Производственная зона города Всеволожска, ул. Индустриальная, д. № 9, лит. А

**Найдите ближайший к Вам сервисный центр:**

www.ariston.com  
service.ru@aristonthermo.com  
+7 (495) 777-33-00



 **ARISTON**

## ОТРЫВНОЙ ТАЛОН 1

Модель	
Серийный номер	
Дата продажи	
Фирма-продавец	

Печать продавца
--------------------

*заполняется фирмой-продавцом*



 **ARISTON**

## ОТРЫВНОЙ ТАЛОН 2

Модель	
Серийный номер	
Дата продажи	
Фирма-продавец	

Печать продавца
--------------------

*заполняется фирмой-продавцом*



 **ARISTON**

## ОТРЫВНОЙ ТАЛОН 3

Модель	
Серийный номер	
Дата продажи	
Фирма-продавец	

Печать продавца
--------------------

*заполняется фирмой-продавцом*



 **ARISTON**

## ОТРЫВНОЙ ТАЛОН 4

Модель	
Серийный номер	
Дата продажи	
Фирма-продавец	

--

*заполняется фирмой-продавцом*





Дата приема	
Дата выдачи	
Дефект	
Выполненная работа	
Мастер (Ф.И.О.)	

Печать  
сервисного центра



Дата приема	
Дата выдачи	
Дефект	
Выполненная работа	
Мастер (Ф.И.О.)	

Печать  
сервисного центра



Дата приема	
Дата выдачи	
Дефект	
Выполненная работа	
Мастер (Ф.И.О.)	

Печать  
сервисного центра



Дата приема	
Дата выдачи	
Дефект	
Выполненная работа	
Мастер (Ф.И.О.)	

Печать  
сервисного центра



## ОБЩИЕ УКАЗАНИЯ ПО БЕЗОПАСНОСТИ

- 1. Внимательно прочтите инструкции и предупреждения, которые приводятся в данном руководстве, так как они дают важные указания по безопасной установке, эксплуатации и техобслуживанию. Данная инструкция является неотъемлемой и важной частью изделия. Сохраняйте инструкцию для передачи другому пользователю и/или при перемещении прибора на другое место эксплуатации.**
2. Производитель не несет ответственности за урон, полученный в результате несоблюдения правил, приведенных в данной инструкции и/или неправильной эксплуатации оборудования.
3. Ремонтные работы должен выполнять квалифицированный специалист с использованием оригинальных запасных частей, произведенных фирмой-изготовителем. При несоблюдении данного требования производитель снимает с себя все гарантийные обязательства.
4. Храните упаковочные элементы (скобы, пластиковые пакеты, вспененный полистирол) в недоступном для детей месте.
5. Прибор не предназначен для использования детьми, лицами с ограниченными физическими, сенсорными или умственными способностями, если они не находятся под присмотром или не проинструктированы об использовании прибора лицом, ответственным за их безопасность. Дети должны находиться под присмотром для недопущения игр с прибором.
6. Не касайтесь прибора мокрыми руками или если Вы без обуви.
7. Перед тем, как использовать прибор и в ходе работ по плановому и внеплановому ремонту следует наполнить водой бак водонагревателя и полностью спустить воду с тем, чтобы избавиться от остатков грязи.
8. Для замены кабеля питания необходимо обратиться к квалифицированному.
9. Подключение прибора к системе водоснабжения необходимо осуществлять, с помощью предохранительного клапана, в соответствии с национальными стандартами. Для стран, где действует стандарт EN 1487, блок безопасности должен иметь максимальное давление 0,7 МПа, должен включать не менее одного отсекающего клапана, запорный клапан, предохранительный клапан, отсекающее устройство гидравлической заправки.

10. Строго запрещается разбирать, модифицировать или заменять предохранительный клапан на другой, не соответствующий действующим требованиям и нормам, если он не включен в комплект. Необходимо периодически проверять работоспособность клапана и удалять следы накипи.
11. Водоснабжение должно выполняться в соответствии с пунктом «Гидравлическое подключение».
12. Необходимо сливать воду из водонагревателя, если он не будет использоваться в течение длительного времени или температура, в помещении, где он установлен, может опуститься ниже 0° С.
13. **ОСТОРОЖНО!** Температура горячей воды на выходе из прибора достигает более 50° С и может привести к серьезным ожогам. Дети, пожилые люди и люди с ограниченными возможностями находятся в повышенной категории риска. Рекомендуется установка термостатического смесительного устройства на выходной трубе прибора, отмеченной красным хомутом.
14. Не храните легковоспламеняющиеся вещества в непосредственной близости от оборудования.
15. Не храните и не размещайте рядом с прибором предметы, которые могут быть повреждены в случае утечки воды.



## БАКТЕРИЦИДНАЯ ФУНКЦИЯ ПРОТИВ LEGIONELLA

Легионелла - это тип палочкообразных бактерий, присутствующих естественным образом во всех водных источниках. «Болезнь легионеров» проявляется в виде особого воспаления легких, вызванного вдыханием водяных паров, содержащих эти бактерии. Поэтому необходимо избегать длительного застоя воды в водонагревателе, которым необходимо пользоваться или опустошать не реже одного раза в неделю.

Европейский стандарт CEN/TR 16355 предоставляет указания, касающиеся мер предосторожности, необходимых для предотвращения размножения легионеллы в питьевой воде. Кроме того, если существуют местные нормы, предписывающие дополнительные ограничения, касающиеся легионеллы, необходимо применять их. Данный водонагреватель электромеханического типа продается с термостатом, рабочая температура которого превышает 60°C, поэтому он может выполнять цикл тепловой дезинфекции для ограничения размножения бактерий легионеллы в накопителе.

**Внимание!** Во время выполнения цикла тепловой дезинфекции высокая температура воды может спровоцировать ожоги. Поэтому необходимо проявлять осторожность перед принятием ванны или душа, учитывая температуру воды.

## ТЕХНИЧЕСКИЕ ХАРАКТЕРИСТИКИ

Чтобы ознакомиться с техническими характеристиками, смотрите номинальные данные в идентификационной табличке (рис.13) на приборе (расположена рядом с трубами входа и выхода воды).

Модельный ряд	30	50	80	100
Вес нетто для моделей с баком из нержавеющей стали кг	14	18	22,5	25,5
Вес нетто для моделей с эмалированным баком кг	17,5	23,5	31	35,5
Тип монтажа	Вертикальный/горизонтальный*			
Модель	См. идентификационную табличку на приборе			
Объем л	30	50	80	100

\*вертикальный для моделей с интерфейсом, показанным на рис. 8с

**Данный прибор соответствует международным стандартам по электробезопасности IEC 60335-1; IEC 60335-2-21.**

**Директивы по электромагнитной совместимости (EMC): EN 55014-1, EN 55014-2, EN 61000-3-2, EN 61000-3-3.**

**Данное изделие соответствует техническому регламенту REACH.**

**Данное оборудование соответствует требованиям следующих технических регламентов**

**Таможенного Союза:**

**ТР ТС 004/2011 "О безопасности низковольтного оборудования"**

**ТР ТС 020/2011 "Электромагнитная совместимость технических средств"**

**ТР ЕАЭС 037/2016 "Об ограничении применения опасных веществ в изделиях электротехники и радиоэлектроники"**

### 1. ОБЩИЕ СВЕДЕНИЯ

#### 1.1. Комплект поставки и назначение

1.1.1. Водонагреватель

1.1.2. Предохранительный клапан

1.1.3. Инструкция по установке и эксплуатации

1.1.4. Гарантийный талон

1.1.5. Заводская упаковка

Данный прибор разработан для установки внутри зданий, в бытовых и хозяйственных помещениях и предназначен для нагрева воды ниже точки кипения, с возможностью снабжения горячей водой в нескольких точках (ванна, кухня, туалет) и для дальнейшего поддержания заданной температуры в автоматическом режиме. Время нагрева воды зависит от объема водонагревателя и мощности нагревательного элемента.

**Водонагреватель является технически сложным электрическим прибором бытового назначения.**

## 2. УСТАНОВКА

**Внимание!** Монтаж и настройку водонагревателя должен выполнять квалифицированный специалист в соответствии с действующими правилами и санитарно-гигиеническими нормами, а также требованиями, содержащимися в данном руководстве. Перед установкой необходимо убедиться, что эксплуатационные характеристики соответствуют параметрам, указанным на заводской идентификационной табличке на корпусе изделия.

### УНИВЕРСАЛЬНЫЙ МОНТАЖ

Водонагреватели с интерфейсом, изображенным на рис. 8а и рис. 8б могут быть установлены как вертикально, так и горизонтально. При горизонтальном монтаже водонагреватель необходимо повернуть по часовой стрелке (рис. 2) так, чтобы патрубки горячей и холодной воды были слева (патрубок подачи холодной воды должен быть снизу). **Водонагреватели с интерфейсом, изображенным на рис. 8с, могут быть установлены только вертикально патрубками вниз.**

#### 2.1. Крепление водонагревателя к стене

**2.1.1.** Установка водонагревателя производится на капитальной стене в вертикальной плоскости с помощью кронштейна и крюков (рис. III). Рекомендуется использовать крюки (не входящие в комплект поставки) диаметром не менее 12 мм. В зависимости от выбранной модели Вам может потребоваться 2 или 4 таких крюка. Монтаж крюков в стене должен исключать самопроизвольное перемещение по ним кронштейна водонагревателя. После установки обязательно проверьте надежность крепления.

**2.1.2.** Подготовленное крепление должно выдерживать трехкратный вес наполненного водой водонагревателя.

**2.1.3.** Для сокращения теплотерь прибор следует установить на минимальном расстоянии от водоразборного узла.

**2.1.4.** Для проведения технического обслуживания необходимо обеспечить свободное пространство не менее 50 см от патрубков и не менее 10 см от потолка.

**2.1.5.** Во избежание причинения вреда имуществу потребителя и (или) третьих лиц в случае неисправности системы горячей водоснабжения, необходимо производить монтаж водонагревателя в помещениях, имеющих гидроизоляцию полов и дренаж в канализацию, ни в коем случае не размещать под водонагревателем предметы, подверженные воздействию воды.

**2.1.6.** При размещении водонагревателя в незащищенных помещениях необходимо установить под ним защитный поддон с дренажем в канализацию.

#### 2.2. Гидравлическое подключение

**Внимание!** Установка предохранительного клапана, входящего в комплект поставки, является обязательным требованием. Запрещается устанавливать любую запорную арматуру между предохранительным клапаном и входом в бак, а также блокировать сливное отверстие предохранительного клапана. Подсоединение водонагревателя к системе водоснабжения должно осуществляться при помощи разъемных соединений.

##### Стандартное подсоединение

**2.2.1.** Предохранительный клапан (А рис. 2), входящий в комплект поставки, необходимо установить на входе холодной воды в водонагреватель (помечен синим кольцом). Предохранительный клапан рекомендуется заворачивать не более чем на 3-4 оборота, обеспечив герметичность любым водоизолирующим материалом.

**2.2.2.** Присоедините входной патрубок предохранительного клапана к магистрали холодной воды с помощью трубы или гибкого шланга.

**2.2.3.** Подсоедините к выходу горячей воды из водонагревателя (помечен красным кольцом) трубу или гибкий шланг для отвода горячей воды к месту водоразбора.

**2.2.4.** Для удобства обслуживания рекомендуется установить тройник с запорным краном (В рис. 2) между входом холодной воды в водонагреватель и предохранительным клапаном. Это позволит слить воду из водонагревателя, не демонтируя предохранительный клапан.

**2.2.5.** Для облегчения доступа воздуха в бак при сливе воды рекомендуется установить тройник с запорным краном на выходе горячей воды из водонагревателя.

**2.2.6.** При давлении водопроводной сети выше 5 бар необходимо установить перед предохранительным клапаном редуктор для понижения давления.

**2.2.7.** Устройство не рассчитано на работу с водой, жесткостью менее 2,4 мг-экв./л. Если вода жесткостью выше 5 мг-экв./л, для уменьшения образования накипи и вероятности выхода из строя нагревательного элемента необходимо использовать умягчитель. При этом жесткость воды не должна опускаться ниже 3 мг-экв./л.

### **Подсоединение к открытому резервуару с водой**

**2.2.8.** Вода поступает в водонагреватель самотеком из резервуара. При этом резервуар должен находиться выше 2м от верхней точки водонагревателя. При данном варианте подсоединения предохранительный клапан не обязателен.

### **2.3. Электрическое подключение**

Внимание! Электромонтаж прибора должен выполнять квалифицированный специалист с соблюдением правил техники безопасности. Фирма-изготовитель не несет ответственности за повреждение прибора вследствие неправильного заземления или неправильных параметров источника электропитания. Перед подключением убедитесь, что параметры источника электропитания соответствуют техническим характеристикам водонагревателя, указанным на идентификационной табличке.

**2.3.1.** Если прибор поставляется с электрическим кабелем и вилкой - просто подключите его к источнику электропитания.

**2.3.2.** Если водонагреватель поставляется без кабеля электропитания, для подключения к сети электро-снабжения используйте кабель типа H05VV-F 3x1,5 мм 2, Ø 8,5 мм.

Снимите крышку водонагревателя.

Проденьте кабель электропитания в отверстие, находящееся в крышке прибора и присоедините к клеммной колодке (поз. М на рис. 7 и рис. 7а). Затем каждый провод должен быть зафиксирован соответствующим винтом.

**2.3.3.** Водонагреватель должен быть заземлен. Схема заземления должна обеспечивать отсутствие электрического потенциала на корпусе водонагревателя. Провод заземления (желто-зеленого цвета) следует подсоединить к клемме, обозначенной символом  $\oplus$  (поз. G рис. 7 и рис. 7а). Закрепите кабель электропитания с помощью кабельных зажимов.

## **3. ВКЛЮЧЕНИЕ И РАБОТА**

### **3.1. Ввод в эксплуатацию**

**3.1.1.** Перекройте подачу горячей воды системы центрального водоснабжения. **Перед подключением водонагревателя к источнику электропитания обязательно заполните бак водой.** Для этого откройте кран горячей воды на смесителе, потом кран подачи холодной воды в водонагреватель.

**3.1.2.** Как только водонагреватель наполнится, из смесителя потечет вода. Проверьте фланец ( F рис. 5) и соединительную трубку ( X рис. 5) на наличие протечек. При необходимости подтяните гайки на фланце ( C рис. 5) и соединительной трубке ( W рис. 5).

**3.1.3.** Закройте кран горячей воды на смесителе.

**3.1.4.** Включите прибор в источник электропитания

### **3.2. Рекомендации для пользователя**

- Избегайте установки под водонагревателем любых предметов или приборов, которые могут быть повреждены в случае утечки воды из него.
- В случае продолжительного простоя прибора необходимо:
  - отключить электропитание прибора, установив внешний выключатель в положение «ВЫКЛ»;
  - закрыть водопроводные краны.
- Выходящая из кранов горячая вода с температурой выше 50°C может немедленно вызвать серьезные ожоги или даже смерть. Наибольшему риску ожогов подвергаются дети, недееспособные и пожилые люди. Пользователю запрещается самостоятельно выполнять плановое и внеплановое техобслуживание изделия. Для чистки наружных деталей используйте тряпку, смоченную мыльным раствором.

### **3.3 РАБОТА ПРИБОРА И РЕГУЛИРОВКА РАБОЧЕЙ ТЕМПЕРАТУРЫ (модели с интерфейсом, показанным на рис. 8с)**

**Выключение и включение водонагревателя производится с помощью внешнего двухполюсного выключателя. НЕ включайте/НЕ выключайте прибор, вставляя вилку кабеля электропитания в розетку/вынимая ее из нее.**



Водонагреватель оснащен светодиодным индикатором, служащим для немедленного извещения о состоянии прибора, и расположенной ниже ручкой регулировки температуры. На этапе нагрева светодиод (Рис. 8с, Поз.1) горит красным цветом, после достижения заданной температуры он загорается синим цветом. Если температура воды понижается, например, после разбора горячей воды, то автоматически включается нагрев.

#### **Регулировка рабочей температуры**

Регулировку температуры можно производить поворотом ручки (рис. 8с, поз. 2) по часовой или против часовой стрелки для уменьшения или увеличения температуры горячей воды соответственно.

### **3.4 РАБОТА ПРИБОРА, РЕГУЛИРОВКА РАБОЧЕЙ ТЕМПЕРАТУРЫ И ВКЛЮЧЕНИЕ РАЗЛИЧНЫХ ФУНКЦИЙ (модели с интерфейсом, показанным на рис. 8а/б)**

Для включения прибора нажмите кнопку «ВКЛ/ВЫКЛ» (☺). Водонагреватель изначально настроен на температуру 70°C на моделях объемом 30, 50 и 80 л и 60°C - на модели объемом 100 л. Функция ECO активирована. В случае сбоя электропитания или выключения прибора с помощью кнопки «ВКЛ/ВЫКЛ» «☺» в памяти изделия будет сохранена последняя заданная температура. Во время фазы нагрева возможно появление легкого шума - результат процесса нагрева воды.

Используйте кнопки «» «» для установки нужной температуры, выбрав на дисплее значение в диапазоне между 40°C и 80°C. В ходе нормальной работы дисплей показывает усредненную температуру воды внутри прибора. На этапе нагрева индикатор работы (рис. 8а/б, поз. 1) горит красным цветом, после достижения заданной температуры - синим цветом. Если температура воды понижается, например, после разбора горячей воды, то автоматически включается нагрев.

### **3.5 HOT WATER LEVEL (УРОВЕНЬ ГОРЯЧЕЙ ВОДЫ) (модели с интерфейсом, показанным на рис. 8а)**

Индикаторы, расположенные по сторонам дисплея (рис. 8а, поз.2), позволяют контролировать уровень горячей воды внутри водонагревателя по четырехсегментной шкале. В ходе установки температуры индикаторы загораются, позволяя визуально контролировать заданный уровень.

На этапе нагрева индикаторы постепенно загораются, указывая на повышение температуры горячей воды в приборе, до достижения заданной температуры.



### **3.6 ФУНКЦИЯ ECO (модели с интерфейсом, показанным на рис. 8а)**





Функция ECO представляет собой программу, которая автоматически выполняет самообучение прибора путем измерения количества воды, потребляемой пользователем, в целях сведения к минимуму рассеивания тепла и обеспечения максимально возможного энергосбережения. Работа функции ECO в соответствии с этой программой заключается в сохранении данных, полученных за начальный период, длящийся одну неделю, в течение которого прибор работает с заданной температурой. По окончании этой недели самообучения программа регулирует нагрев воды в соответствии с реальными потребностями пользователя, автоматически определенными прибором. Водонагреватель гарантирует наличие минимального запаса горячей воды в те периоды, в которые обычно не производится ее разбор. Процесс самообучения-определения потребности в горячей воде продолжается и после истечения первой недели. Этот процесс позволяет достичь максимальной эффективной работы после четырех недель самообучения. Для включения данной функции нажмите кнопку ECO, при этом загорится ее подсветка. Обратите внимание, что при изменении вручную температуры нагрева воды во время работы функции «ECO» запись привычек потребления приостанавливается и водонагреватель начинает работать в выбранном температурном режиме. Эту функцию можно отключать, нажав кнопку ECO, подсветка которой погаснет. Для повторного включения функции снова нажмите кнопку ECO. Каждый раз после выключения и повторного включения функции ECO или самого прибора эта функция будет продолжать самообучение, считывая уровни потребления воды.

Для обеспечения правильной работы программы рекомендуется не отсоединять прибор от сети электропитания. Внутренняя память обеспечивает хранение данных в течение 4 часов после отключения электропитания, по истечении этого времени все считанные данные удаляются, процесс самообучения начинается с начала. Для добровольного удаления считанных данных нажмите кнопку ECO и удерживайте ее нажатой более 3 секунд. По завершении процесса сброса в знак подтверждения успешного удаления данных подсветка кнопки ECO будет быстро мигать.



### **3.7 ФУНКЦИЯ ECO (модели с интерфейсом, показанным на рис. 8б)**

Функция ECO представляет собой программу, которая автоматически выполняет самообучение прибора путем измерения количества воды, потребляемой пользователем, в целях сведения к минимуму рассеивания тепла и обеспечения максимально возможного энергосбережения. Работа функции ECO в соответствии с этой программой заключается в сохранении данных, полученных за начальный период, длящийся одну неделю, в течение которого прибор работает с заданной температурой. По окончании этой недели самообучения программа регулирует нагрев воды в соответствии с реальными потребностями пользователя, автоматически определенными прибором. Водонагреватель гарантирует наличие минимального запаса горячей воды в те периоды, в которые обычно не производится ее разбор. Процесс самообучения-определения потребности в горячей воде продолжается и после истечения первой недели. Этот процесс позволяет достичь максимальной эффективной работы после четырех недель самообучения.

Чтобы включить эту функцию, одновременно нажмите кнопки «» «» и удерживайте их нажатыми в течение 3 секунд, на дисплее будет выведена надпись «E1». Обратите внимание, что при изменении вручную температуры нагрева воды во время работы функции «ECO» запись привычек потребления приостанавливается и водонагреватель начинает работать в выбранном температурном режиме.

Эту функцию можно отключать, одновременно нажав кнопки «» «» и удерживая их нажатыми в течение 3 секунд, на дисплее будет выведена надпись «E0». Чтобы снова включить ее, одновременно нажмите кнопки «» «» и удерживайте их нажатыми в течение 3 секунд, на дисплее будет выведена надпись «E1».

Каждый раз после выключения и повторного включения функции ECO или самого прибора эта функция будет продолжать самообучение, считывая уровни потребления воды.

Для обеспечения правильной работы программы рекомендуется не отсоединять прибор от сети электропитания, по истечении этого времени все считанные данные удаляются, процесс самообучения начинается с начала. Для добровольного удаления считанных данных нажмите кнопки «» «» и удерживайте их нажатыми более 5 секунд. По завершении процесса сброса в знак подтверждения успешного удаления данных на дисплее появится надпись «E-».

### **3.7 ФУНКЦИЯ POWER (модели с интерфейсом, показанным на рис. 8a/b)**

Функция POWER позволяет прибору работать с максимальной мощностью, снижая время нагрева воды. Для включения или выключения функции POWER нажмите соответствующую кнопку. Если функция активна, горит соответствующий ей светодиод.

### **3.8 ФУНКЦИЯ ЗАЩИТЫ ОТ ЗАМЕРЗАНИЯ (модели с интерфейсом, показанным на рис. 8a/b)**

Функция защиты от замерзания представляет собой функцию автоматической защиты прибора, направленную на предотвращение его выхода из строя при очень низких температурах - ниже 5 °C - в том случае, когда прибор выключается в холодное время года. Рекомендуется оставлять прибор подключенным к сети электропитания даже в случае его продолжительного простоя.

После того как температура повышается до безопасного уровня и вероятность замерзания исчезает, нагрев воды вновь прекращается.

Данная функция всегда активирована, но если прибор включен, индикация ее работы отсутствует. Когда прибор выключается с помощью кнопки «ВКЛ/ВЫКЛ» «», если в это время действует функция защиты от замерзания, на дисплее выводится надпись «AF» (Anti Freezing).

### 3.9 ФУНКЦИЯ «ЦИКЛ ТЕРМИЧЕСКОЙ ДЕЗИНФЕКЦИИ» («АНТИЛЕГИОНЕЛЛА») (модели с интерфейсом, показанным на рис. 8a/b)

Функция «Антилегионелла» является **включенной по умолчанию**. Она заключается в цикле нагрева воды до 60°C и последующего поддержания этой температуры в течение 1 часа в целях термической дезинфекции, направленной на устранение соответствующих бактерий.

Цикл запускается при первом включении прибора и после каждого повторного включения, происходящего после отключения электропитания. Если прибор все время работает с температурой ниже 55°C, цикл повторяется через 30 дней. Когда водонагреватель выключен, функция «Антилегионелла» также выключается. Если прибор выключается во время выполнения цикла термической дезинфекции, водонагреватель выключается, при этом выключается и данная функция. После завершения каждого цикла рабочая температура возвращается к значению температуры, ранее заданному пользователем.

Для включения этой функции одновременно нажмите кнопки «ВКЛ/ВЫКЛ» и «» и удерживайте их нажатыми в течение 3 секунд, в знак подтверждения выполнения включения на дисплее в течение 4 секунд будет выводиться надпись «A1». Для постоянного отключения этой функции повторите описанную выше операцию, в знак подтверждения выполнения отключения на дисплее в течение 3 секунд будет выводиться надпись «A0».

### 3.10 СБРОС/ДИАГНОСТИКА

#### (модели с интерфейсом, показанным на рис. 8a/b)

При обнаружении какой-либо из описанных ниже неисправностей прибор переходит в «состояние ошибки», а индикатор работы (рис. 8a/b, поз. 1) мигает красным цветом.

**Диагностика:** тип неисправности указывается на дисплее, на котором будет мигать надпись «Er», поочередно с кодом конкретной ошибки. Коды ошибок указаны в следующем списке:

- 01** - внутренняя неисправность электронной платы;
- 61/62** - внутренняя неисправность электронной платы (невозможность связи NFC, данные NFC);
- 10** - повреждение датчиков температуры (обрыв или короткое замыкание) - выходящий бак водонагревателя;
- 11** - перегрев воды, зафиксированный одним датчиком - выходящий бак водонагревателя;
- 12** - общий перегрев (неисправность электронной платы) - выходящий бак водонагревателя;
- 14** - отсутствие нагрева воды при включенном нагревательном элементе - выходящий бак водонагревателя;
- 15** - перегрев, вызванный отсутствием воды - выходящий бак водонагревателя;
- 20** - повреждение датчиков температуры (обрыв или короткое замыкание) - входящий бак водонагревателя;
- 21** - перегрев воды, зафиксированный одним датчиком - входящий бак водонагревателя;
- 22** - общий перегрев (неисправность электронной платы) - входящий бак водонагревателя;
- 24** - отсутствие нагрева воды при включенном нагревательном элементе - входящий бак водонагревателя;
- 25** - перегрев, вызванный отсутствием воды, - входящий бак водонагревателя;
- 60** - отсутствие соединения Wi-Fi (модели с интерфейсом, показанным на рисунке 8a)

**Сброс ошибок:** для сброса выключите и снова включите прибор с помощью кнопки ON/OFF «».

Если причина неисправности исчезнет сразу после сброса, прибор возобновит нормальную работу.

Если код ошибки продолжит мигать на дисплее, обратитесь в сервисный центр.

### 3.11 ФУНКЦИЯ Wi-Fi (модели с интерфейсом, показанным на рис. 8a)

Дополнительную информацию по настройке Wi-Fi и процедуре регистрации изделий см. в прилагаемом руководстве по быстрому запуску.

#### Создание учетной записи (рис. 9)

- Загрузите и установите специальное приложение на ваш смартфон (название приложения будет указано в руководстве по быстрому запуску).
- Запустите приложение, нажмите кнопку «РЕГИСТРАЦИЯ» и заполните все поля.
- Откройте полученное электронное письмо подтверждения регистрации и перейдите по ссылке в нем для активации учетной записи.

#### Конфигурирование Wi-Fi и регистрация изделия (рис. 10)

- Нажмите кнопку Wi-Fi. Соответствующий индикатор начнет медленно мигать.
- Снова нажмите кнопку Wi-Fi и удерживайте ее нажатой в течение 5 секунд для создания точки доступа (Access Point), при этом соответствующий индикатор будет быстро мигать, а на дисплее будет выводиться надпись «AP».
- Зайдите в приложение и следуйте указаниям на экране.

#### Процедура завершена (рис. 11)

- Процедура успешно завершена когда:
  - подсветка кнопки Wi-Fi горит непрерывным светом;
  - в приложении появится сообщение об успешной регистрации.

В случае ошибки подключения внимательно проверьте и повторите все предыдущие шаги.

Примечание: пароль не может содержать китайские иероглифы. В противном случае измените его.

#### Вид приложения (рис. 12)

На этой странице имеются следующие кнопки:

- ВКЛ/ВЫКЛ (A);
- Ручной режим (B);
- Программируемый режим (C);
- Режим ECO (D);
- Регулировка температуры (F);
- Число доступных приемов душа (H);
- Оставшееся время (G);

При прокрутке вправо появляются другие страницы.

#### Индикация состояния соединения

Кнопка Wi-Fi 	Медленное мигание	Модуль Wi-Fi включен
	Быстрое мигание	Модуль Wi-Fi находится в режиме Access Point
	Двойное мигание	Модуль Wi-Fi подсоединяется к домашней сети
	Горит подсветка	Модуль Wi-Fi включен и подсоединен к домашней сети
	Не горит	Модуль Wi-Fi выключен

## 4. ТЕХНИЧЕСКОЕ ОБСЛУЖИВАНИЕ И РЕМОНТ

**Внимание! Не пытайтесь ремонтировать прибор самостоятельно. Все работы по техническому обслуживанию и ремонту должен выполнять квалифицированный специалист с соблюдением правил техники безопасности, а также в соответствии с требованиями, содержащимися в данном руководстве.**

### 4.1. Слив воды

Необходимо слить воду из водонагревателя, если в месте установки прибора существует вероятность снижения температуры ниже 0°C.

**4.1.1.** Отключите электропитание прибора.

**4.1.2.** Убедитесь, что вода внутри прибора имеет безопасную температуру.

**4.1.3.** Перекройте подачу холодной воды в водонагреватель.

**4.1.4.** Откройте кран горячей воды на смесителе для сброса давления внутри бака.

**4.1.5.** Для обеспечения доступа воздуха в бак, откройте запорный кран на тройнике, установленный на выходе горячей воды из водонагревателя (помечен красным кольцом). При его отсутствии необходимо демонтировать подсоединения на выходе из водонагревателя.

**4.1.6.** Присоедините направленный в канализацию дренажный шланг к запорному крану на тройнике, установленном на входе холодной воды в водонагреватель (помечен синим кольцом) и откройте его. При его отсутствии дренажный шланг необходимо установить на входе в водонагреватель.

**4.1.7.** После слива убедитесь в отсутствии воды внутри водонагревателя. Замерзание воды внутри водонагревателя приводит к необратимым изменениям и дефектам. В этом случае производитель снимает с себя все гарантийные обязательства.

### 4.2. Замена внутренних элементов

Перед началом работ отключите прибор от источника электропитания и слейте воду из водонагревателя. Снимите крышку прибора.

**Для моделей с интерфейсом, показанным на рис. 8 а/б.** Для замены датчика температуры (К рис. 7), отсоедините провода (F рис. 7) от панели управления и осторожно извлеките датчик температуры. Для замены основной платы (Z рис. 7) отсоедините провода (С, Y и P рис. 7) и выкрутите винты. Для замены платы дисплея открутите 2 винта (поз. А рис. 4), нажмите на язычки (поз. В рис. 4) и освободите фиксатор (поз. С рис. 4). **После замены, пожалуйста, убедитесь, что все компоненты установлены обратно на их штатные места.**

Для замены нагревательного элемента и магниевого анода выкрутите 5 гаек (С рис. 5) и снимите фланец (F рис. 5). Убедитесь, что фланцы, обозначенные Н.Е.1 и Н.Е.2, устанавливаются на штатные места, имеющие те же обозначения. Прокладку фланца (Z рис. 6) рекомендуется заменять каждый раз при повторной сборке.

**Перед проведением любой операции по ремонту или обслуживанию отключите прибор от электрической сети. Применяйте запасные части, выпускаемые только заводом-изготовителем.**

### 4.3. Регулярное обслуживание

#### 4.3.1. Магниевый анод

Магниевый анод является неотъемлемой составной частью системы защиты водосодержащей емкости и нагревательного элемента (ТЭНа) от коррозии. **Замену магниевого анода необходимо производить не реже 1 раза в 24 месяца** (за исключением водонагревателей с водосодержащей емкостью из нержавеющей стали).

**Также необходимо ЕЖЕГОДНО проверять состояние магниевого анода и заменять его при сильном изнашивании до истечения 24 месяцев с момента покупки изделия или последней замены анода. Гарантия на водосодержащую емкость из эмалированной стали и нагревательный элемент при изношенном магниевом аноде (остаточный объем менее 30% от первоначального) недействительна. Материал водосодержащей емкости указан на заводской идентификационной табличке (рис.12) Магниевый анод является расходным материалом и не подлежит замене по гарантии.**





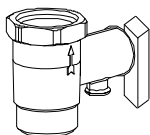

#### 4.3.2. Предохранительный клапан

Предохранительный клапан предотвращает возврат воды из водонагревателя при отсутствии воды в магистрали холодного водоснабжения, обеспечивает сброс избыточного давления, возникающего во внутреннем баке из-за увеличения объема воды в результате нагрева, в магистраль холодного водоснабжения (при разнице давления между внутренним баком и магистралью холодного водоснабжения выше одной атмосферы) и/или через дренажное отверстие предохранительного клапана.

Регулярно проверяйте, чтобы предохранительный клапан (устройство защиты от избыточного давления) не был заблокирован или поврежден. При необходимости замените его или удалите известковый налет. Если предохранительный клапан оснащен рычагом, поднятие последнего можно использовать для регулярной проверки исправной работы клапана.

**В режиме нагрева из дренажного отверстия предохранительного клапана возможно появление капель воды. Это является естественным процессом, связанным с тепловым расширением воды в процессе нагрева.** Рекомендуется соединить дренажное отверстие предохранительного клапана с системой канализации. При давлении водопроводной сети выше 5 бар необходимо установить перед предохранительным клапаном редуктор давления воды.

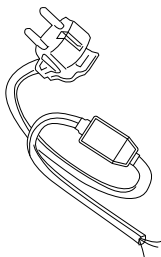

#### 4.3.3. УЗО (устройство защитного отключения)

Если прибор поставляется с устройством защитного отключения (модели, имеющие в названии аббревиатуру ABS или ABSE), расположенным на кабеле электропитания, то после заполнения бака водонагревателя водой и проверки герметичности системы необходимо:

- включить электрическую вилку водонагревателя в розетку и выполнить следующие действия:
- нажать кнопку «RESET» на корпусе УЗО. Загорится индикатор, свидетельствующий о подаче питания;
- нажать кнопку «TEST». Напряжение перестанет подаваться и погаснет индикатор питания;
- снова нажать кнопку «RESET». Если загорится индикатор питания, это означает, что устройством можно безопасно пользоваться;
- если после нажатия кнопки «RESET» индикатор питания не загорится, обратиться в ближайший авторизованный сервисный центр.

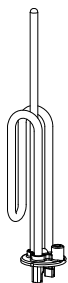

#### 4.3.4. Нагревательный элемент (ТЭН)

Трубчатый электронагреватель (ТЭН) предназначен для нагрева воды во внутреннем баке путем преобразования электрической энергии в тепловую. Ухудшение на его поверхности известкового налета (накипи) может привести к ухудшению теплоотдачи, перегреву и преждевременному выходу из строя нагревательного элемента. Регулярно осматривайте и при необходимости удаляйте накипь с его поверхности с помощью средства для удаления накипи. **Гарантия на нагревательный элемент недействительна при выполнении одного или нескольких условий:**

- жесткость воды превышает 5 мг-экв./л;
- толщина слоя накипи на поверхности ТЭНа составляет более 5 мм;
- остаточный размер магниевого анода составляет менее 30% от первоначального.

#### 4.3.3 СБРОС БЛОКИРОВКИ ДВУХПОЛЮСНОГО ТЕРМОВЫКЛЮЧАТЕЛЯ (модели с интерфейсом, показанным на рис. 8с)

В случае аномального перегрева воды предохранительный термовыключатель, соответствующий действующим национальным нормативам, разрывает электрическую цепь нагревательного элемента. В данной ситуации необходимо обратиться в сервисный центр.

## 5. ЗАПРЕЩАЕТСЯ

- 5.5.1. Изменять конструкцию водонагревателя.
- 5.5.2. Использовать иные схемы установки водонагревателя, кроме приведенных в пункте "Установка" данной инструкции.
- 5.5.3. Использовать водонагреватель не по назначению.
- 5.5.4. Наклонять, перемещать или переворачивать водонагреватель во время эксплуатации.
- 5.5.5. Закрывать или заглушать сливное отверстие предохранительного клапана.
- 5.5.6. Подключать электропитание, если водонагреватель не заполнен водой.
- 5.5.7. Снимать пластиковую крышку прибора при включенном электропитании.
- 5.5.8. Включать водонагреватель при неисправном заземлении или его отсутствии.
- 5.5.9. Использовать в качестве заземления трубопроводы отопления или холодного и горячего водоснабжения.
- 5.5.10. Применять тройники, удлинители и переходники для подключения к источнику электропитания.
- 5.5.11. Включать водонагреватель при выходе из строя нагревательного элемента или термостата.
- 5.5.12. Использовать водонагреватель без редуктора давления воды при давлении водопроводной сети выше 5 бар.
- 5.5.13. Подсоединять водонагреватель к трубам и фитингам, не рассчитанным на температуру более 80°C при максимальном давлении.
- 5.5.14. Подключать в водопроводную сеть водонагреватель без предохранительного клапана или с клапаном, имеющим иные характеристики, чем поставляемый в комплекте.
- 5.5.15. Подсоединять предохранительный клапан к выходу горячей воды водонагревателя.
- 5.5.16. Устанавливать прибор в непроветриваемых и сырых помещениях.
- 5.5.17. Эксплуатировать водонагреватель при отрицательных температурах.
- 5.5.18. Подвергать прибор воздействию прямых солнечных лучей.
- 5.5.19. Подключать водонагреватель к системе рециркуляции.
- 5.5.20. Подключать водонагреватель к системе водоснабжения без предварительной фильтрации и механической очистки воды
- 5.5.21. Использовать прибор при износе анода более чем на 70%.

**Производитель оставляет за собой право вносить любые изменения в конструкцию, дизайн, комплектацию и иные характеристики изделия без предварительного уведомления.**

## **6. ПОЛЕЗНЫЕ СВЕДЕНИЯ**

Перед тем как приступить к любой операции по чистке прибора, убедитесь, что Вы выключили прибор путем установки внешнего выключателя в положение «Выкл». Не используйте растворители или агрессивные моющие средства, которые могут повредить окрашенные или пластиковые детали.

**В СЛУЧАЕ НЕПОЛАДОК НЕ ПЫТАЙТЕСЬ РЕМОНТИРОВАТЬ ПРИБОР САМОСТОЯТЕЛЬНО. ОБРАТИТЕСЬ В СЕРВИСНЫЙ ЦЕНТР ИЛИ К КВАЛИФИЦИРОВАННОМУ СПЕЦИАЛИСТУ.**

### **Транспортировка и хранение**

Водонагреватели в упаковке изготовителя могут транспортироваться всеми видами крытого транспорта в соответствии с правилами перевозки грузов, действующими на данном виде транспорта. Транспортировка должна производиться в диапазоне температур от - 40 до + 40 °С и при относительной влажности воздуха от 25 до 80 %. При транспортировке должны быть исключены любые возможные удары и перепадения упаковок с водонагревателями внутри транспортного средства. Транспортировку и штабелирование необходимо производить в соответствии с манипуляционными знаками указанными на упаковке. Водонагреватели должны храниться в упаковке изготовителя в диапазоне температур от +5°С до + 40 °С и относительной влажности воздуха в помещении от 25 до 80 %.

В случае транспортировки или хранения водонагревателя при температуре ниже 0, перед началом эксплуатации прибора необходимо распаковать его и выдержать при температуре не менее 15 °С в течение минимум 5 часов.

### **Утилизация**

По истечении срока службы прибор должен быть утилизирован в соответствии с региональными нормами, правилами и способами, действующими на территории.

Не выбрасывайте прибор вместе с бытовыми отходами. По истечении срока службы, сдайте прибор в пункт сбора для утилизации, как это предусмотрено региональными нормами и правилами. Это позволит избежать негативных последствий для окружающей среды и здоровья человека, а также будет способствовать повторному использованию компонентов изделия.

Информацию о том, где и как можно утилизировать прибор можно получить у региональных органов власти.

**Данные и указанные спецификации могут быть изменены. Производитель оставляет за собой право вносить любые необходимые изменения в конструкцию, дизайн, комплектацию и иные характеристики изделия без предварительного уведомления.**

**Для получения информации о документах (копии документов), подтверждающих соответствие товара требованиям технических регламентов, обратитесь к продавцу.**

# КЕПІЛДІК ТАЛОНЫ

## ЭЛЕКТРЛІ СУ ЖЫЛЫТҚЫШТАР

Сізден талонды барлық кепілдік мерзімі ішінде сақтауды сұраймыз. Бұйымды сатып алған кезде кепілдік талонын толтыруды талап етіңіз. Сізден су жылытқышты тексеріп, кепілдік талонын толтырғанға дейін жинақтылықты тексеруді сұраймыз. Бұйымның сыртқы бетінің механикалық зақымдануы және жиынтықталмауы бойынша талаптар сатылғаннан кейін қабылданбайды. Кепілдікпен жөндеу үшін сатып алу күні көрсетілген чекпен бірге үзік талонды ұсыныңыз. Осы талонды ұсынбай, оны дұрыс толтырмай немесе сатушы ұйымның мөрі болмаған жағдайда сапаға шағым қабылданбайды және жөндеу жүргізілмейді.

Модельі \_\_\_\_\_  
Модельдің коды \_\_\_\_\_  
Сериялық нөмірі \_\_\_\_\_  
Сатушы ұйым \_\_\_\_\_  
(сатушы-кәсіпорынның атауы, орналасқан жері және мөрі)  
Тексерді және сатты \_\_\_\_\_  
(Сатушының аты-жөні, қолы)  
Сатылған күні « \_\_\_\_ » \_\_\_\_\_ 20 \_\_\_\_ ж.  
Кепілдік шарттарымен келісемін \_\_\_\_\_

### 1. Кепілдік мерзімі

Барлық су жылытқыштарға кепілдік мерзімі - **1 жыл**. Жекелеген сериялардың төменде аталған құрамдас бөліктеріне:

#### Эмаль жабыны бар болат

- ABS VELIS PW ENAM, VELIS R ENAM сериясының құрамында суы бар сыйымдылығы - **5 жыл**;

#### Тот баспайтын болат

- VELIS LUX INOX, VELIS PW INOX, VELIS R INOX сериясының құрамында суы бар сыйымдылығы - **7 жыл**.

### 2. Кепілдікпен қызмет көрсету шарттары

Осы Кепілдік талоны көзделген шарттарды сақтаған кезде су жылытқышты және оның құрамдас бөліктерін тегін кепілдікпен жөндеуге құқық береді. Кепілдікпен жөндеу су жылытқышты орнату орны бойынша ақпарат осы талонға қосымшада орналасқан авторизацияланған сервис орталығының күшімен жүзеге асырылады. Ол болмаған немесе дұрыс болмаған, сондай-ақ сервис орталығы кепілдік шарттарын бұзған жағдайда, Сіз сауда ұйымына немесе өндіруші компанияның өкілдігіне хабарласа аласыз.

1-тармақта көрсетілген кепілдік мерзімдері бұйым сатылған күннен бастап есептеледі.

Бұйымның сатылған күні кепілдік талонында және сатып алу чегінде көрсетіледі.

Талонда немесе чекте сату күні болмаған жағдайда, кепілдік мерзімі бұйым дайындалған сәттен бастап есептеледі. Су жылытқыштың дайындалған күні мен техникалық сипаттамалары бұйым корпусында орналастырылған сәйкестендіру тақтайшасында көрсетілген.

Тұтынушыға су жылытқыштар мен олардың тиісті сападағы құрамдас бөліктерінің орнына берілген су жылытқыштар мен олардың құрамдас бөліктеріне қатысты кепілдік мерзімдері, ауыстырылған су жылытқышқа немесе құрамдас бөлікке орнатылған кепілдік мерзімінің соңғы күні аяқталады.

**Магний аноды шығыс материалы болып табылады және кепілдік бойынша ауыстыруға жатпайды.**

### 3. Бұйымның қызмет ету мерзімі

Орнату, пайдалану және техникалық қызмет көрсету ережелерін сақтаған кезде қызмет ету мерзімі кемінде 3 жылды құрайды.

Төменде аталған жекелеген серияларға қызмет ету мерзімі:

- ABS VELIS PW ENAM, VELIS R ENAM сериясының су жылытқыштары - **5 жылды**;
- VELIS LUX INOX, VELIS PW INOX, VELIS R INOX сериясының су жылытқыштары - **7 жылды**;

### 4. Кепілдік мерзімін мерзімінен бұрын тоқтату

Кепілдік мерзімі төмендегі аталған бір немесе бірнеше мән-жайлар орын алған кезде 1-тармақта көрсетілген уақыт кезеңі аяқталғанға дейін тоқтатылады:

- Тұтынушы бұйымды орнату, сақтау, тасымалдау және пайдалану ережелерін бұзған кезде;
- Магний аноды 24 айдан асатын кезеңде ауыстырылмаған кезде (тоттанбайтын болаттан жасалған құрамында суы бар сыйымдылыққа кепілдік берілген мерзімдерді қоспағанда);
- Бұйымның жұмысқа қабілеттілігін бұзатын қосалқы бөлшектерді өздігінен жөндеу және ауыстыру кезінде;
- Орнату орнынан су жылытқышты өздігінен бөлшектеу кезінде. Істен шыққан су жылытқышты тексеру, сапасын тексеру және сараптау тек аспапты орнату орны бойынша жұмыстар өндірушінің авторизацияланған сервистік орталығымен жүргізіледі;
- Бұйымға механикалық зақым келтіру кезінде;
- Электр немесе сүмен жабдықтау желілері параметрлерінің қолданыстағы нормалары мен стандарттарына сәйкес келмеуі кезінде;
- Бұйымды мақсатына сай пайдаланбаған кезінде;
- Бұйымның корпусында сериялық нөмірі бар сәйкестендіру тақтайшасының болмауы кезінде;
- 5 бардан жоғары су құбыры желісінің қысымы кезінде су қысымы редукторының сақтандырғыш клапанының алдында болмауы кезінде;
- Су қыздырғышқа тікелей кіре берісте сақтандыру клапанының болмауы, оның зақымдануы немесе бітелуі кезінде;
- Су жылытқыштың су бар сыйымдылығында электр әлеуетінің болуы кезінде.

### 5. Қосымша ақпарат

Сатып алынған жабдықты орнату және тұрақты сервистік қызмет көрсету үшін біз сервис орталықтарымыздың қызметтерін пайдалануды ұсынамыз. Біздің сервистік орталықтар желісі арқылы Сіз су жылытқышқа қосалқы бөлшектер мен жиынтықтаушы бұйымдарды сатып ала аласыз, сондай-ақ қажетті техникалық кеңес ала аласыз.

Жеткізудің жинағы:

- Су жылытқыш;
- Сақтандыру клапаны;
- Орнату және пайдалану жөніндегі нұсқаулық;
- Кепілдік талоны;
- Зауыттық қаптамасы.

**Бұйымды орнату және пайдалану алдында қоса берілген нұсқаулықты мұқият оқып шығыңыз.**

**Өндіруші:** «Аристон Термо Русь» ЖШҚ, Ресей, 188676, Ленинград облысы, Всеволожск ауданы, Всеволожск қаласы, Всеволожск қаласының Өнеркәсіптік аймағы өндірістік аймағы, Индустриальная көшесі, № 9 үй, А лит. корпусы.

**Импорртаушы, өкілеттік ұйым:** «Ariston Thermo Kazakhstan» (Аристон Тэрмо Қазақстан) ЖШС. Қазақстан Республикасы, Алматы қ., 050040, Тимирязев к., 42, «Экспо-Сити» кеңселік орталығы, 15/1А ғимараты, 2 қабат.

**Өзіңізге ең жақын сервис орталығын табыңыз:**

[www.ariston.com](http://www.ariston.com)

[service.kz@aristonthermo.com](mailto:service.kz@aristonthermo.com)

+7 (727) 266-48-54

## ҚАУІПСІЗДІК БОЙЫНША ЖАЛПЫ НҰСҚАУЛАР

1. Осы нұсқаулықта берілген нұсқаулар мен ұсыныстарды мұқият оқып шығыңыз, олар құралды монтаждау, пайдалану және техникалық қызмет көрсету барысында сақталуы керек қауіпсіздік бойынша жалпы нұсқаулардан тұрады.  
**Осы нұсқаулық құралдың маңызды бөлігі болып табылады. Бұл құжат, тіпті, басқа иеленушіге немесе пайдаланушыға берген жағдайда және/немесе оны басқа орынға жылжитқан жағдайда үнемі агрегатпен бірге болуы керек.**
2. Изготовитель не несет ответственности за любой ущерб, нанесенный людям, животным или имуществу в результате неправильного, некорректного или необоснованного использования или несоблюдения указаний, приведенных в данной брошюре.
3. Установка и техобслуживание должны выполняться квалифицированным персоналом, как это указано в соответствующих пунктах. Следует использовать только оригинальные запасные части. Жоғарыдағы нұсқауларды орындамау құралдың қауіпсіз қолданысына нұқсан келтіріп, өндірушіні жауапкершіліктің кез келген түрінен босатады.
4. Балалар бар орында бума материалын (тоғындар, пластик пакеттер, пенопласт және тағы басқа) тастауға тыйым салынады, себебі олар ықтимал қауіп көзі болуы мүмкін.
5. **Бақылай отырып немесе суқыздырғышты қауіпсіз пайдалану бойынша алдын ала нұсқау беріп, құрал пайдалану салдарынан болатын барлық қауіптерді түсінгенін тексере отырып 8 жастан үлкен балалардың, сонымен қатар, физикалық, ақыл-есі шектеулі адамдардың және түсіну мүмкіндігі бұзылған адамдардың суқыздырғышты қолдануына рұқсат етіледі. Балалар суқыздырғышпен ойнамауы керек. Пайдаланушымен орындалатын тазалау және техникалық қызмет балалармен бақылаусыз орындалмауы керек.**
6. Суқыздырғышты дененің сулы бөліктерімен немесе еденде жалаңаяқ тұрып тұртуге тыйым салынады.
7. Агрегатты пайдалану алдында және жүйелі немесе жоспардан тыс техникалық қызмет көрсету жұмыстарынан кейін агрегат бағін сумен толтырып, барлық қалған ластануды кетіру үшін оны толығымен босату керек.

8. Егер агрегат электр қуат кабелімен жабдықталса, оны ауыстыру керек болған жағдайда өкілетті қызмет көрсету орталығына хабарласу керек немесе арнайы дайындалған мамандарға жүгіну керек.
9. Судың кіріс түтігіне жергілікті заңнама нормаларына сәйкес сақтандырғыш клапан орнату керек. EN 1487 стандарты қабылданған елдерде қауіпсіздік тобының максималды қысымы 0,7 МПа болып, бір шығыс кранмен, кері клапанмен, сақтандырғыш клапанмен, гидравликалық жүктемені шығару құрылғысымен жабдықталуы керек.
10. Артық қысымды (сақтандырғыш клапан немесе блок) болдырмау үшін, құрылғыға өзгерістер енгізілмеуі керек, құрылғының тоқтамағанын тексеріп, тот басуды кетіру үшін, құрылғы жұмысын жүйелі түрде тексеріп отыру керек.
11. Су қызған кезде қысымның артуын болдырмауға арналған құрылғыдан тамшының тамуы қалыпты жағдай болып табылады. Осы себепке байланысты кез келген жағдайда ашық орынға орналасатын шығысқа мұздан бос үнемі тұрақты бұрышпен орнатылатын дренаж түтігін қосу қажет.
12. Агрегатты босатып, ұзақ уақыт пайдаланылмаған жағдайда және қататын бөлмеде болған жағдайда электр желісінен өшіру керек.
13. 50°C шамасына жоғары температура көрсеткішінде крандарға берілетін ыстық су денеде ауыр күйік жағдайларын туғызуы мүмкін. Ең алдымен, балалар, мүмкіндіктері шектеулі адамдар және қарт адамдар күйік алу қаупіне душар болады. Суқыздырғыштың су шығатын түтігіне араластырғыш термостатикалық клапан орнату ұсынылады. Клапанды қызыл қамытпен белгілеу қажет.
14. Агрегат тез лап ететін нысандармен байланыста және/немесе жақын орналаспауы керек.
15. Агрегат астында тұрмаңыз және су кемуі әсер ететін нысандар астына қоймаңыз.

## ЛЕГИОНЕЛЛА БАКТЕРИЯСЫН ЖОЮ ФУНКЦИЯСЫ

Legionella – барлық табиғи суларда болатын тармақ тәріздес бактериялар түрі. Legionerлер ауруы осы бактериядан тұратын су буын тыныс алғаннан болатын пневмония түрлерінің бірі болып табылады. Осы орайда, су қыздырғыш бар суда ұзақ уақыт болмаған дұрыс, сол себепті оны аптасына бір рет пайдалану немесе босату керек. CEN/TR 16355 еуропалық стандартында ауыз суда легионелла тиісті тарату әдісі нұсқаулары бар және жергілікті нормативтер болған жағдайда легионелла санына оны қолдану керек. Осы электромеханикалық түрлі жиынтық бак жұмыс температурасы 60°C-тан асатын термостатпен бірге сатылады, сол себепті ол резервуарға легионелла бактериясының таратылуын шектейтін термиялық зарарсыздандыру циклін орындай алады.

**Маңызды:** құрылғы термиялық зарарсыздандыру циклін орындап жатқанда, судың жоғары температурасы күйік жағдайына себеп болуы мүмкін. Сол себепті, ванна немесе душ қабылдау алдында, су температурасына назар аудару керек.

## ТЕХНИКАЛЫҚ СИПАТТАМАЛАР

Техникалық сипаттамалармен танысу үшін кестедегі номинал деректерді қараңыз (кіріс және шығыс суына жақын орналасқан).

1-КЕСТЕ - ҚҰРАЛ ТУРАЛЫ ДЕРЕКТЕР					
Үлгілер қатары	30	50	80	100	
Тот баспайтын болаттан жасалған сыйымдылығы бар модельдер үшін таза салмақ кг	14	18	22,5	25,5	
Эмальданған цистернасы бар модельдер үшін таза салмақ кг	17,5	23,5	31	35,5	
Монтаж түрі	тік	тік	тік	тік	
Моделі	техникалық сипаттамалар кестесін қараңыз				
Көлемі	Л	30	50	80	100

**Құрылғы халықаралық электрқауіпсіздік стандарттарына сәйкес келеді: IEC 60335-1; IEC 60335-2-21.**

**- Электрмагниттік үйлесімділік (EMC): EN 55014-1, EN 55014-2, EN 61000-3-2, EN 61000-3-3.**

**Осы құралға EACN техникалық регламентіне сәйкес.**

## ОРНАТУ НОРМАЛАРЫ (орнатушыға арналған)

**Бұл өнім (көлденең модельдерді қоспағанда) (1-кесте) — дұрыс жұмыс істеуі үшін тігінен орнатылуы тиіс құрылғы. Орнату аяқталып, су құйылмай немесе қуат көзі жалғанбай тұрып, құрылғы дәл тігінен орнатылғанын өлшеу құралымен (мысалы, спиртті деңгей) тексеріңіз.**

Құрылғы суды қайнау нүктесінен төмен температураға дейін қыздырады. Құрылғыны оның өнімділік деңгейлері мен көлеміне сәйкес келетін су желісіне жалғау қажет.

Құрылғыны жалғамас бұрын, мына әрекеттерді орындау қажет:

- сипаттамалар (деректер тақтасын қараңыз) тұтынушының талаптарына сәйкес келетінін тексеріңіз;
- орнату қолданыстағы нормаларға сәйкес құрылғының IP дәрежесіне (сұйықтықтардың кіруінен қорғау) сәйкес келетініне көз жеткізіңіз;
- қаптама белгісінде және құрылғының деректер тақтасында берілген нұсқауларды оқыңыз.

Осы құрылғы қолданыстағы нормаларға сәйкес тек ғимарат ішінде орнатуға арналған. Оған қоса мына жағдайларда орнатушылар төмендегі кеңестерді ұстануы тиіс:

- **Ылғалдық:** құрылғыны жабық (желдетілмейтін) және ылғал бөлмелерде орнатуға болмайды.
- **Суық:** температурасы қатты төмендеп, су қату қаупі бар жерлерге құрылғыны орнатуға болмайды.
- **Күн сәулесі:** құрылғыға күн сәулелерін, тіпті терезе арқылы да тікелей түсіруге болмайды.
- **Шаң/булар/газ:** құрылғыны қышқыл булар, шаң немесе газға қаныққан сияқты аса қауіпті заттар болған жерге орнатпаңыз.



- **Электр разряд:** құрылғыны кернеудің кенет өзгеруінен қорғалмаған электр қуат көздеріне тікелей орнатуға болмайды.

Кіргіштен немесе тесіктері бар блоктардан қаланған қабырғалар, шектеулі статикалық заряды болатын бөлме қабырғалары немесе осылардан белгілі бір түрде басқаша болатын қабырғалар болған жағдайда, ұстап тұратын жүйеде статикалық зарядтың бар-жоғын алдын ала тексеру қажет. Қабырғаға бекітетін ілмектер су толған су қыздырғыштың салмағынан үш есе салмақты көтеретін болып жобаланған болуы тиіс.

Диаметрі кемінде 12 мм бекіткіш ілмектерді қолданған жөн (**3-сурет**).

Құбырлардың бойымен жоғалатын жылуды барынша азайту үшін құрылғыны (**1-сурет, А**) жеткізу жеріне мүмкіндігінше жақын орнатуға кеңес береміз. Жергілікті ережелер бойынша жуыну бөлмелеріне орнатуға шектеу қойылуы мүмкін; заң талап еткен минималды орнату қашықтықтарын ұстаныңыз. Техникалық қызмет көрсетуді жеңілдету үшін электр жабдыққа қол жеткізу мақсатында корпус ішінде кемінде 50 см аралық қалдыру қажет.

### **Бірнеше позицияға орнату (8a/b суретінде көрсетілген интерфейс бар модельдер)**

Өнімді тігінен немесе көлденеңінен орнатуға болады (**2-сурет**). Көлденеңінен орнату үшін оны сағат тілі бағытымен су құбырлары сол жақта тұратындай етіп бұраңыз (суық су құбыры астыда тұрады). Суретте көрсетілгеннен басқа кез келген орнату түрі (**2-сурет**) дұрыс емес және оған тыйым салынады.

### **ЕСКЕРТУ**

**8с суретте көрсетілген интерфейс бар модельдерді тек тік күйде орнату керек.**

### **СУДЫ ЖАЛҒАУ**

Су қыздырғыштың жалғанатын кіріс және шығыс құбырлары немесе фитингілері 90°C-тан асатын температураға және жұмыс қысымынан жоғары қысымға шыдайтын болуы тиіс. Сондықтан осындай жоғары температураларға төзбейтін қандай да бір материалдарды қолданбауға кеңес береміз.

Құрылғыға қаттылығы 12°F кем немесе аса қатты суды (25°F артық) құюға болмайды; тиісті түрде калибрленген және бақыланатын су жұмсартқышын орнатуды ұсынамыз - қалдық қаттылықты 15°F шамасынан төмендетпеңіз.

Мойны көгілдір кіріс су құбырына ұшайыр жалғаңыз. Ұшайырдың бір жағына құралмен ғана ашылатын, құрылғыдағы суды ағызуға арналған шүмек орнатыңыз (**2-сурет, В**).

Ұшайырдың екінші жағына жинақтағы сақтандырғыш клапанды жалғаңыз (**2-сурет, А**).

### **Сақтандырғыш EN 1487 Еуропа стандартына сәйкес келеді**

Кейбір елдерде арнайы сақтандырғыш құралдардың қолданылуы талап етілуі мүмкін; орнатушы қолданылатын сақтандырғыш құралдың үйлесімділігін тексеруі тиіс.

Сақтандырғыш құрал мен қыздырғыш арасында жапқыш құрал (клапан, кран, т.б.) орнатпаңыз.

Құрылғының ағызу шығысы диаметрі кемінде шығыстың диаметріне тең ағызу құбырына жалғануы тиіс, арасына көзбен тексеру үшін кемінде 20 мм аралығы бар кеңауыз орнатылуы тиіс.

Сақтандырғышты суық су желісіне түтікпен жалғаңыз; қажет болса, кран орнатыңыз (**2-сурет, D**). Оған қоса ағызу шүмегі ашылған кезде шығыста (**2-сурет, C**) су ағызу түтігі болуы тиіс.

Сақтандырғыш құралды орнатқан кезде, оны толығымен қатайтпаңыз, сондай-ақ оның параметрлерін өзгертпеңіз.

Ағызу құбырын жалғау керек, ол әрдайым сыртқа шығып тұруы және мұз қатпайтын жерде төмен қисайтылып орнатылуы тиіс. Желідегі қысым калибрленген клапандағы қысыммен байланысты болмаса, құрылғыдан алыс жерге қысым редукторын орнату керек болады. Араластырғыштарға (шүмек немесе душ) зақым келмеуі үшін құбырдағы бөгде заттардың бәрін ағызып жіберу керек.

## ТОКҚА ЖАЛҒАУ

**Құрылғыдан орнатудан бұрын, электр жүйесі су қыздырғыш тұтынатын максималды қуатқа (деректер тақтасын қараңыз) сәйкес келетін ағымдағы қауіпсіздік стандарттарына сәйкес келетінін және токқа жалғау кабельдерінің жуандығы тиісті екенін әрі жергілікті ережелерге сәйкес келетінін тексеру арқылы міндетті түрде дәл бақылау жасау қажет.**

Өндіруші жерге тұйықтамау немесе қуат көзінің әдеттен тыс параметрлері салдарынан туындаған зақымға жауапты болмайды. Құрылғыны іске қосудан бұрын, қуат параметрлері сипаттамалар тақтасындағы параметрлеріне сәйкес келетінін тексеріңіз. Бірнеше ағытпалы розеткаларды, ұзартқыштарды немесе адаптерлерді қолдануға қатаң тыйым салынады.

Құрылғыны жерге тұйықтау үшін су, жылыту және газ жүйелерінің құбырларын қолдануға қатаң тыйым салынады. Құрылғымен бірге қуат кабелі берілген болса, оны ауыстыру керек болған жағдайда, сипаттары дәл сондай кабельді қолданыңыз (H05VV-F түрі 3x1,5 мм<sup>2</sup>, диаметрі 8,5 мм).

Қуат кабелін (H05VV-F 3x1,5 мм<sup>2</sup> диам. 8,5 мм) құрылғы артындағы қуыс арқылы өткізіліп, клемма қорабына жалғануы тиіс **(7,7a-сурет, M)**. Сымдарды мықтап жалғау үшін клемма винттерін қатайтыңыз. Қуат кабелін құрылғымен бірге берілген арнайы кабель қысқышымен бекітіңіз.

Құрылғының қуат көзін ажырату үшін қолданыстағы ұлттық заңдарға сәйкес келетін екі полюсті ажыратқышты қолданыңыз (контакт аралығы кемінде 3 мм, сақтандырғыштармен жабдықталған болғаны жөн).

Құрылғыны белгіленген клеммаларға жалғанған кабельмен (сары/жасыл және фаза кабелінен ұзын) жерге тұйықтау қажет  **(7,7a-сурет, G)**.

Құрылғыны іске қосудан бұрын, қуат параметрлері сипаттамалар тақтасындағы параметрлеріне сәйкес келетінін тексеріңіз.

Құрылғымен бірге қуат кабелі берілмесе, мына орнату режимдерінің бірін таңдаңыз:

- ток көзіне қатты құбырмен жалғау (құрылғыда кабель қысқышы болмаса); жуандығы кемінде 3x1,5 мм<sup>2</sup> кабельді қолданыңыз;
- майысқақ кабельмен жалғау (H05VV-F түрі 3x1,5 мм<sup>2</sup>, диаметрі 8,5 мм), ол үшін құрылғы кабель қысқышымен жабдықталған болуы тиіс.

## ІСКЕ ҚОСУ ЖӘНЕ ПАЙДАЛАНУҒА БЕРУ

Құрылғыны қоспас бұрын, қыздырғышты құбыр желісінен алынған суға толтырыңыз.

Ол үшін су желісінің кранын және ыстық су шүмегін қайнатқыштан ауа түгелдей шыққанша ашып қойыңыз.

Фланецтерден, айналып өту құбырынан су ақпайтынын тексеріп, болттарды **(5,5a-сурет, C)** және/немесе, қажет болса, сақиналарды **(5,5a-сурет, W)** қатайтыңыз, бірақ тым қатты қатайтпаңыз.

Ажыратқышты іске қосу арқылы құрылғы қуатын қосыңыз.

## ТЕХНИКАЛЫҚ ҚЫЗМЕТ КӨРСЕТУ (БІЛІКТІ МАМАНДАР ҮШІН)

**Барлық техникалық қызмет көрсету жұмыстарын және келіп істейтін қызмет көрсету жұмыстарын білікті адамдар атқаруы тиіс (қолданыстағы тиісті нормалар бойынша тиісті дағдыға ие адамдар).**

Техникалық қызмет көрсету орталығына қоңырау шалудан бұрын, ақау су немесе қуат берілмей қалуы салдарынан туындамағанын тексеріңіз.

**ЕСКЕРТУ:кез келген техникалық қызмет көрсету жұмыстарын атқарудан бұрын, құрылғыны токтан ажырату керек.**

### Құрылғыны босату

Құрылғы ұзақ уақыт қолданылмайтын болса және/немесе су қататын жерде қалдырылса, оны босату керек.

Құрылғыны босату үшін төмендегі әрекеттерді орындаңыз:

- құрылғыны ток көзінен ажыратыңыз;
- жапқыш клапан орнатылған болса соны **(2-сурет, D)** немесе ол орнатылмаған болса, үйдің негізгі су клапанын жабыңыз;
- ыстық су шүмегін ашыңыз (шұңғылша немесе ванна);
- ағызу клапанын ашыңыз **(2-сурет, B)**.

## **БӨЛШЕКТЕРДІ АУЫСТЫРУ (ҚАЖЕТ БОЛҒАН КЕЗДЕ)**

### **(8a/b суретінде көрсетілген интерфейс бар модельдер)**

Қақпақты ашып, электр бөлшектерге қол жеткізуге болады **(7-сурет)**.

Кабельдерді ағытып **(7-сурет, С, Y және P)**, винттерді алып тастау арқылы қуат тақтасын ашыңыз **(7-сурет, Z)**. Алдымен қуат тақтасын алып тастап, басқару панелін ашыңыз **(7-сурет, Z)**.

Per intervenire sul pannello comandi bisogna prima rimuovere la scheda di potenza.

Дисплей тақтасы өнімге 2 винтпен бекітілген **(4-сурет, A)**. Винттерді босатқаннан кейін, құлақшаларды бір уақытта екі саусағыңызбен басып **(4-сурет, B)**, тіректі **(4-сурет, C)** өнімнің ортасына қарай жылжыта отырып, корпусынан шығарыңыз.

Басқару панелін шешіп алғаннан кейін, датчиктер орнатылған өзектің коннекторларын және қуат тақтасын ажыратуға болады. Датчиктер орнатылған өзекті **(7-сурет, K)** сымдарды **(7-сурет, F)** басқару панелінен ажыратып, орнынан шешіп алыңыз, осы кезде сымдарды қатты майыстырып жібермеңіз.

**Қайта құрастырған кезде, барлық құрамдас бөліктерді бастапқы орындарына орнатқаныңызға көз жеткізіңіз.**

Қыздыру элементтері мен анодтармен жұмыс істеу үшін алдымен құрылғыдағы суды ағызыңыз.

Болттарды **(5-сурет, C)** және фланецтерді **(5-сурет, F)** шешіп алыңыз. Фланецтер қыздыру элементтері мен анодтарға жалғанған. Қайта құрастырған кезде, датчиктер орнатылған өзекті және қыздыру элементтерін **(7- және 5-сурет)** бастапқы орындарына орнатқаныңызға көз жеткізіңіз. Н.Е.1 немесе Н.Е.2 түрлі-түсті жазуы бар фланец пластинасы сондай жазуы бар жерге орнатылғанына көз жеткізіңіз. Фланец шешіп алынған сайын, оның тығыздағышын **(6-сурет, Z)** ауыстырып отырған жөн.

### **(8c суретінде көрсетілген интерфейс бар модельдер)**

Қақпақты ашып, электр бөлшектерге қол жеткізуге болады **(7a-сурет)**.

Термостаттарда жұмыс істеу үшін оларды алдымен кабельдерден ағытып **(7a-сурет, K және L)**, корпустарынан шығарып алу қажет.

Анодтарға қол жеткізу үшін алдымен құрылғыдағы суды ағызыңыз.

Болттарды **(5a-сурет, C)** бұрап шығарып, фланецтерді **(5a-сурет, F)** шешіп алыңыз. Фланецтер қыздыру элементтеріне де, анодтарға да жалғанған. Фланец қайта құрастырылған сайын, оның тығыздағышын **(6a-сурет, Z)** ауыстырып орнатыңыз.

Осы бөлшектерді қайта құрастырған кезде, барлық құрамдас бөліктерді бастапқы орындарына орнатқаныңызға көз жеткізіңіз.

**АБАЙ БОЛЫҢЫЗ!** Қыздыру элементтерінің орнын ауыстыру салдарынан құрылғы істен шығуы мүмкін. Бір уақытта бір элементпен жұмыс істемей де, екіншісін бірінші элементті қайта орнатқан кейін ғана шешіп алыңыз.

**Өндіруші өкілеттік берген өкілетті қызмет орталықтарынан алған түпнұсқалы бөлшектерді ғана қолданыңыз.**

## **ЖҮЙЕЛІ ТЕХНИКАЛЫҚ ҚЫЗМЕТ КӨРСЕТУ**

Қыздыру элементінің **(6,6a-сурет, R)** дұрыс жұмыс істеуін қамтамасыз ету үшін **(6,6a-сурет, R)** шамамен екі жыл сайын оны қақпан тазартып тұру керек (су өте қатты болса, жиілікті арттыру керек).

Қақпан тазарту үшін арнайы сұйықтықтарды қолданғыңыз келмесе, қыздыру элементін зақым келтіріп алмай, қақты жайлап қырып алыңыз.

Магнийден жасалған анодтарды (**N 6,6a-сурет**) екі жыл сайын ауыстыру керек, өйтпесе кепілдік күшін жояды (қайнатқышы тот баспайтын болаттан жасалған құрылғыларда олай істелмейді); дегенмен су коррозивті немесе оның құрамында хлор көп болса, анодты жыл сайын тексеріп тұру керек. Оларды ауыстыру үшін қыздыру элементтерін шешіп алып, қапсырмалардан бұрап босатыңыз. Айналып өту құбырын (**X 5,5a-сурет**) бітеліп қалған жағдайда тексеру керек. Оны тексеру үшін екі сақинаны шешіп алыңыз (**W 5,5a-сурет**).

## САҚТАНДЫРҒЫШ КЛАПАН

Артық қысым құралы бітеліп қалмағанын немесе зақымдалмағанын жүйелі тексеріп тұрыңыз; солай болса, қақты кетіріңіз немесе оны ауыстырыңыз.

Құрылғының иінтірегі немесе тұтқасы болса, оны мына мақсатта қолданыңыз:

- қажет болса, құрылғыдағы суды ағызыңыз;
- оның жұмысын арасында тексеріп тұрыңыз.

## БИПОЛЯРЛЫҚ ҚАУІПСІЗДІК ҚҰРЫЛҒЫСЫН БАСТАПҚЫ ҚАЛПИНА КЕЛТІРУ (8с суретінде көрсетілген интерфейс бар модельдер)

Су әдеттен тыс қызып кетсе, термосақтандырғыш (ұлттық ережелерге сәйкес) қыздыру элементінің қуат фазаларының екеуінің де электр тізбегін ағытады; мұндай жағдай орын алса, Техникалық көмек көрсету қызметіне хабарласыңыз.

# ПАЙДАЛАНУШЫ НҰСҚАУЛАРЫ

## Пайдаланушыға арналған кеңес

- Су тамған жағдайда зақымдалуы мүмкін кез келген заттарды және/немесе құрылғыларды су қыздырғыштың астына қоймаңыз.
- Суды ұзақ уақыт қолданбайтын болсаңыз, төмендегілерді істенізі:
  - сыртқы ажыратқышты «OFF» (Өшіру) қалпына қою арқылы құрылғыны ток көзінен ажыратыңыз;
  - су желісінің шүмектерін жабыңыз.
- Шүмектен аққан температурасы 50°C-тан жоғары ыстық су қатты күйіп қалуға немесе тіпті мерт болуға себеп болуы мүмкін. Балалардың, кемтар адамдардың және жасы үлкен адамдардың күйіп қалу қаупі жоғарырақ болады. Пайдаланушыға кез келген күнделікті немесе кезектен тыс техникалық қызмет көрсету жұмыстарын атқаруға қатаң тыйым салынады. Сыртқы бөлшектерді сабынды суға малынған, дымқыл шүберекпен тазалаңыз.

## ПАЙДАЛАНУ ЖӘНЕ ЖҰМЫС ТЕМПЕРАТУРАСЫН РЕТТЕУ

### (8с суретінде көрсетілген интерфейс бар модельдер)

**Су қыздырғышты сыртқы биполярлық ауыстырып-қосқыш қосып-өшіреді.  
Қуат кабелін жалғау не ағыту арқылы құрылғыны қосып-өшіруге болмайды.**

Су қыздырғыш жұмыс күйін лезде тексеруге мүмкіндік беретін ЖШД индикаторымен және негізгі температураны реттеуге арналған тұтқамен жабдықталған.

Қыздыру кезеңінде ЖШД индикаторы (**8с-сурет, 1**) қызыл болады, ал орнатылған температураға жеткеннен кейін, ол көк түске боялады.

Мысалы пайдаланылғаннан кейін, су температурасы төмендесе, қыздыру функциясы автоматты түрде іске қосылады.

### Жұмыс температурасын реттеу



Тұтқаны (**8с-сурет, 2**) сағат тілі бағытымен немесе сағат тіліне қарсы бағытта бұрап, ыстық су ағынының жылдамдығын азайту немесе арттыру арқылы температураны реттеуге болады.

## ТЕМПЕРАТУРАНЫ РЕТТЕУ ЖӘНЕ ФУНКЦИЯЛАРДЫ ІСКЕ ҚОСУ

### (8a/b суретінде көрсетілген интерфейс бар модельдер)

Өнім 30, 50 және 80 л модельдерінде 70°C температурасына, ал 100 л моделінде 60°C температурасына орнатылады. «ECO» функциясы қосылып тұр. Ток өшіп қалған жағдайда немесе құрылғы ҚОСУ/ӨШІРУ түймесімен «» өшірілген кезде, өнім соңғы орнатылған температураны жадында сақтайды.

Қыздыру кезеңінде судың қызуына байланысты сәл шу естілуі мүмкін. Құрылғыны қосу үшін ҚОСУ/ӨШІРУ түймесін «» басыңыз.

Қажетті температураны дисплейде көрсетілгендей 40°C және 80°C аралығындағы мәнге орнау үшін «» «» түймелерін қолданыңыз. Қалыпты жұмыс істеп тұрған кезде, дисплейде өнім ішіндегі судың температурасы көрсетіледі. Қыздыру кезеңінде күй индикаторы **(8a/b суреті, 1)** қызыл болады, ал орнатылған температураға жеткеннен кейін, ол көк түске боялады. Мысалы пайдаланылғаннан кейін, су температурасы төмендесе, қыздыру функциясы автоматты түрде іске қосылады.

## HOT WATER LEVEL (ЫСТЫҚ СУ ДЕҢГЕЙІ)

### (8a суретінде көрсетілген интерфейс бар модельдер)

Дисплейдің шеткі жақтарындағы индикаторлар **(8a суреті, 2)** төрт сегменттік шкалада су қыздырғыштың ішіндегі ыстық су деңгейін тексеруге мүмкіндік береді.

Температура орнатылып жатқанда, пайдаланушыға орнатылған деңгейді көзбен тексеруге мүмкіндік беру үшін индикаторлар жанады.

Қыздыру кезеңінде индикаторлар орнатылған температураға жеткенше біртіндеп жанып, өнім ішіндегі ыстық су температурасының артуын көрсетеді.

## ECO ФУНКЦИЯСЫ

### (8a суретінде көрсетілген интерфейс бар модельдер)

«ECO» функциясы дегеніміз — пайдаланушының тұтыну деңгейлерін автоматты түрде «үйреніп алып», қызудың тарап кетуін барынша азайтып, қуаттың үнемделуін барынша арттыратын бағдарламалық құрал. «ECO» бағдарламалық құралы үшін бір аптаға созылатын бастапқы жадтау кезеңі қажет, сол кезде өнім орнатылған температурада жұмыс істей бастайды. Осы «үйрену» аптасы аяқталғаннан кейін, бағдарламалық құрал суды қыздыру деңгейін пайдаланушының іс жүзіндегі қажеттіліктеріне реттейді, құрылғы оларды автоматты түрде анықтайды. Өнім су пайдаланылмаған кезде де минималды ыстық су қорының болуын қамтамасыз етеді. Ыстық су қажеттіліктеріне қатысты үйрену процесі бірінші аптадан кейін де жалғасады. Төрт апта үйренгеннен кейін, процесс толық тиімділігіне жетеді.

Функцияларды іске қосу үшін «ECO» түймесін басыңыз, ол жанады. Бұл режимде температураны өлі де қолмен таңдауға болады, бірақ оның мәні реттелсе, ECO функциясы өшеді. Бұл функцияны «ECO» түймесін басу арқылы өшіруге болады, сол кезде ол сөнеді. Оны қайта іске қосу үшін «ECO» түймесін қайтадан басыңыз. «ECO» функциясы немесе өнімнің өзі өшіріліп, қайта қосылған кезде, функция тұтыну деңгейлерін үйреніп отырады.







Бағдарламаның дұрыс жұмыс істеуін қамтамасыз ету үшін өнімді розеткадан ағытпау керек. Ішкі жад деректердің тоқсыз ең көбі 4 сағат сақталуын қамтамасыз етеді. Осы уақыт өткеннен кейін, жиналған барлық деректер жойылып, үйрену процесі басынан басталады. Жиналған деректерді өдейі жою үшін «ECO» түймесін 3 секундтан астам басып тұрыңыз. Бастапқы қалпына келтіру процесі аяқталғаннан кейін, деректердің жойылуын растау үшін «ECO» түймесі жылдам жыпылықтап тұрады.



## ECO ФУНКЦИЯСЫ

### (8b суретінде көрсетілген интерфейс бар модельдер)

«ECO» функциясы дегеніміз — пайдаланушының тұтыну деңгейлерін автоматты түрде «үйреніп алып», қызудың тарап кетуін барынша азайтып, қуаттың үнемделуін барынша арттыратын бағдарламалық құрал. «ECO» бағдарламалық құралы үшін бір аптаға созылатын бастапқы жадтау

кезеңі қажет, сол кезде өнім орнатылған температурада жұмыс істей бастайды. Осы «үйрену» аптасы аяқталғаннан кейін, бағдарламалық құрал суды қыздыру деңгейін пайдаланушының іс жүзіндегі қажеттіліктеріне реттейді, құрылғы оларды автоматты түрде анықтайды. Өнім су пайдаланылмаған кезде де минималды ыстық су қорының болуын қамтамасыз етеді. Ыстық су қажеттіліктеріне қатысты үйрену процесі бірінші аптадан кейін де жалғасады. Төрт апта үйренгеннен кейін, процесс толық тиімділігіне жетеді.

Функцияны іске қосу үшін «» «» түймелерін бір уақытта 3 секунд басып тұрыңыз; дисплейде «E1» жазуы көрсетіледі. Бұл режимде температураны өлі де қолмен таңдауға болады, бірақ оның мәні реттелсе, ECO функциясы өшеді. Бұл функцияны «» «» түймелерін бір уақытта 3 секунд басып тұру арқылы өшіруге болады; дисплейде «E0» жазуы көрсетіледі. Функцияны қайта іске қосу үшін «» «» түймелерін бір уақытта 3 секунд басып тұрыңыз; дисплейде «E1» жазуы көрсетіледі. «ECO» функциясы немесе өнімнің өзі өшіріліп, қайта қосылған кезде, функция тұтыну деңгейлерін үйреніп отырады.

Бағдарламаның дұрыс жұмыс істеуін қамтамасыз ету үшін өнімді розеткадан ағытпау керек. Ішкі жад деректердің токсиз ең көбі 4 сағат сақталуын қамтамасыз етеді. Осы уақыт өткеннен кейін, жиналған барлық деректер жойылып, үйрену процесі басынан басталады. Жиналған деректерді әдейі жою үшін «» «» түймелерін бір уақытта 3 секунд басып тұрыңыз. Бастапқы қалпына келтіру процесі аяқталғаннан кейін, деректердің жойылуын растау үшін дисплейде «E-» жазуы көрсетіледі.

## POWER ФУНКЦИЯСЫ

### (8a/b суретінде көрсетілген интерфейс бар модельдер)

«POWER» функциясы құрылғыға максималды қуатпен жұмыс істеп, суды қыздыруға кететін уақытты азайтуға мүмкіндік береді.

POWER функциясын іске қосу немесе өшіру үшін тиісті түймені басыңыз.

Функция қосылған болса, тиісті ЖШД жанып тұрады.

## ҚАТУДАН ҚОРҒАУ ФУНКЦИЯСЫ

### (8a/b суретінде көрсетілген интерфейс бар модельдер)

Қатудан қорғау функциясы өнім қысқы кезде өшірілген жағдайда 5 °C-тан төмен температуралар салдарынан болатын зақымның алдын алу арқылы құрылғыны автоматты түрде қорғайды. Ұзақ уақыт қолданылмайтын болса да, өнімді тоққа жалғанған күйінде қалдырған жөн. Температура мұз бен қыраудан болатын зақымның алдын алуға мүмкіндік беретін қауіпсіз деңгейге дейін көтерілгеннен кейін, су қыздыру функциясы қайтадан өшеді.

Функция қосылады, бірақ іске қосылған жағдайда, өнімнің қосылып-қосылмағанын көрсетпейді.

Өнім ҚОСУ/ӨШІРУ түймесімен «» өшірілген кезде қатудан қорғау функциясы қосылып тұрса, дисплейде «AF» (қатудан қорғау) жазуы көрсетіледі.

## ТЕРМОДЕЗИНФЕКЦИЯЛАУ ФУНКЦИЯСЫ (ЛЕГИОНЕЛЛА БАКТЕРИЯСЫН ЖОЮ)

### (8a/b суретінде көрсетілген интерфейс бар модельдер)

Легионелла бактериясын жою функциясы әдепкі мәні бойынша іске қосылады. Ол суды қыздыру/60°C температуралық күтім циклін 1 сағатқа қосу арқылы тиісті бактерияларды зарарсыздандыруды қамтиды.

Цикл өнім іске қосылған кезде және ток өшіп қалғаннан кейін қайта қосылған кезде басталады. Өнім үнемі 55°C-тан төмен температураларда жұмыс істесе, бұл цикл 30 күннен қайталанатын. Өнім өшірілген кезде, Легионелла бактериясын жою функциясы өшіріледі. Жабдық Легионелла бактериясын жою циклі кезінде өшірілсе, өнім өшіп, функция өшіріледі. Циклдің соңында қолдану температурасы пайдаланушы одан бұрын орнатқан температураға оралады.

Осы функцияны іске қосу үшін ҚОСУ/ӨШІРУ және «» түймелерін бір уақытта 3 секунд басып тұрыңыз; іске қосуды растау үшін дисплейде «A1» жазуы 4 секунд көрсетіліп тұрады. Функцияны біржола өшіру үшін жоғарыда сипатталған әрекеттерді қайталаңыз; өшіруді растау үшін дисплейде «A0» жазуы 3 секунд көрсетіліп тұрады.

## **БАСТАПҚЫ ҚАЛПЫНА КЕЛТІРУ/ДИАГНОСТИКА**

### **(8a/b суретінде көрсетілген интерфейсi бар модельдер)**

Төмендегі ақаулардың кез келгені орын алған кезде, құрылғы «ақау режиміне» кіріп, күй индикаторы (8a/b суреті, 1) қызыл түспен жанып, жыпылықтап тұрады.

**Диагностика:** Ақаулық түрі дисплейде көрсетіледі, оның бетінде «Ег» жазуы және төмендегі схемаға сәйкес тиісті қате коды алма-кезек жыпылықтайды:

- 01 - тізбек тақтасының ішкі ақаулығы
- 61/62 - тізбек тақтасының ішкі ақаулығы (NFC немесе NFC дерек байланысы)
- 10 - температура сенсорының ақаулығы (сенсорлар ажырады немесе қысқа тұйықталды) - шығыс қайнатқыш
- 11 - бір сенсор судың қызып кеткенін анықтады - шығыс қайнатқыш
- 12 - жалпы қызып кету (тізбек тақтасының ақаулығы) - шығыс қайнатқыш
- 14 - қыздыру элементіне ток келіп тұр, бірақ су қызбайды - шығыс қайнатқыш
- 15 - судың болмауы салдарынан қызып кету - шығыс қайнатқыш
- 20 - температура сенсорының ақаулығы (сенсорлар ажырады немесе қысқа тұйықталды) - кіріс қайнатқыш
- 21 - бір сенсор судың қызып кеткенін анықтады - кіріс қайнатқыш
- 22 - жалпы қызып кету (тізбек тақтасының ақаулығы) - кіріс қайнатқыш
- 24 - қыздыру элементіне ток келіп тұр, бірақ су қызбайды - кіріс қайнатқыш
- 25 - судың болмауы салдарынан қызып кету - кіріс қайнатқыш
- 60 - Wi-Fi байланысы жоқ (8a суретінде көрсетілген интерфейсi бар модельдер)

**Қатені бастапқы қалпына келтіру:** құрылғыны бастапқы қалпына келтіру үшін өнімді ҚОСУ/ӨШІРУ түймесімен «С» қосып-өшіріңіз. Бастапқы қалпына келтірген кезде, ақау себебі бірден жоғалса, құрылғы одан әрі қалыпты жұмыс істей береді. Әйтпесе, дисплейде қате коды дисплейде көрсетіліп тұра берсе, Техникалық көмек көрсету орталығына хабарласыңыз.

## **Wi-Fi ФУНКЦИЯСЫ**

### **(8a суретінде көрсетілген интерфейсi бар модельдер)**

Wi-Fi параметрлерін реттеу және өнімді тіркеу процедурасы туралы толығырақ мәлімет алу үшін бірге берілген Қысқаша нұсқаулықты қараңыз.

### **Тіркелгі жасау, 9-сурет**

- Арнайы қолданбаны мобильді телефоныңызға жүктеп алып, орнатыңыз (қолданбаның аты Қысқаша нұсқаулықта көрсетілген).
- Қолданбаны іске қосып, REGISTRATION (Тіркеу) түймесін басыңыз да, барлық жолақтарды толтырыңыз.
- Сізге электрондық растау хаты келеді: тіркелгіні белсенді күйге келтіру үшін электрондық хаттағы сілтемені басыңыз.

### **Wi-Fi параметрлерін реттеу және өнімді тіркеу, 10-сурет**

- Wi-Fi түймесін басыңыз. Тиісті индикатор баяу жыпылықтай бастайды.
- Кіру нүктесін жасау үшін Wi-Fi түймесін қайтадан басып, 5 секунд ұстап тұрыңыз: тиісті индикатор жылдам жыпылықтап, дисплейде «AP» жазуы көрсетіледі.
- Қолданбаны іске қосып, нұсқаулы процедураны орындаңыз.

### **Толық процедура, 11-сурет**

- Процедура мына жағдайда нәтижелі болып аяқталған болады:
  - Wi-Fi түймесі тұрақты жанып тұр
  - қолданба тіркеуді растау хабарын көрсетіп тұр

Байланыс орнатылмаса, барлығын жақсылап тексеріп шығып, процедураны басынан бастап қайталаңыз. Ескерте: Wi-Fi желісінің құпиясөзінде қытай таңбалары болмауы тиіс. Сондай таңбалар болса, оларды жойыңыз.

## Қолданба схемасы, 12-сурет

Мына нұсқаулар бар:

- ҚОСУ/ӨШІРУ (А)
- Қолмен басқару режимі (В)
- Бағдарлама режимі (С)
- ECO режимі (D)
- Температураны реттеу (F)
- Душқа түсу саны (H)
- Қалған уақыт (G)

Басқа беттерді көру үшін оңға жылжытыңыз.

### Байланыс күйінің сипаттамасы

Wi-Fi түймесі 	Баяу жыпылықтау	Wi-Fi модулі қосылып тұр
	Жылдам жыпылықтау	Wi-Fi модулі Кіру нүктесі режимінде
	Қосарлана жыпылықтау	Wi-Fi модулі үй желісіне жалғанып жатыр
	Қосулы	Wi-Fi модулі қосылып тұр және үй желісіне жалғанып тұр
	Өшірулі	Wi-Fi модулі өшіп тұр

## ПАЙДАЛЫ АҚПАРАТ

Құрылғыны тазаламас бұрын, сыртқы ажыратқышты OFF (Өшіру) позициясына орнатып, құрылғы өшірілгеніне көз жеткізіңіз. Инсектицидтерді, еріткіштерді немесе агрессивті жуғыш заттарды қолдануға болмайды: олар құрылғының боялған және пластик бөліктерін зақымдауы мүмкін.

### СУ СУЫҚ БОП АҒЫП ШЫҚҚАН ЖАҒДАЙДА

#### (8a/b суретінде көрсетілген интерфейсi бар модельдер)

Құрылғыны қуат көзінен ағытып, төмендегілерді тексеріңіз:

- қуат беру клемма блогында кернеудің болуы (**M 7-сурет**);
- тізбек тақтасы;
- Қыздыру элементтерінің қыздырғыш құрамдас бөліктері
- айналып өту құбырын тексеріңіз (**X 7-сурет**);
- датчик орнатылған өзектер (**K 7-сурет**)

#### (8с суретінде көрсетілген интерфейсi бар модельдер)

- Құрылғы қуат көзіне жалғанғанын және сыртқы биполярлық ауыстырып-қосқыш қосылғанын тексеріңіз;
- Температураны реттеу тұтқасы минималды мәнге орнатылмағанын тексеріңіз;
- Қыздыру элементтерін тексеріңіз;
- Айналып өту құбырын тексеріңіз (**5a-сурет, X**);



## **СУ ҚАЙНАП ТҰРҒАНДАЙ ЫСТЫҚ БОЛЫП ШЫҚҚАН ЖАҒДАЙДА (ШҮМЕКТЕРДЕН БУ ШЫҒАДЫ)**

### **(8a/b суретінде көрсетілген интерфейсi бар модельдер)**

Құрылғыны ток көзінен ағытып, төмендегілерді тексеріңіз:

- тізбек тақтасы;
- қайнатқыш пен құрамдас бөліктердегі қақ мөлшері;
- датчик орнатылған өзектер (**К 7-сурет**).

### **(8с суретінде көрсетілген интерфейсi бар модельдер)**

Құрылғыны қуат көзінен ағытып, Техникалық көмек көрсету қызметіне хабарласыңыз.

## **АҒАТЫН ЫСТЫҚ СУ МӨЛШЕРІ ЖЕТКІЛІКСІЗ**

Құрылғыны ток көзінен ағытып, төмендегілерді тексеріңіз:

- су желісіндегі қысым;
- суық су кіріс құбырындағы қалқаның жағдайы;
- ыстық су құбырының жағдайы;
- электр құрамдас бөліктер.

## **ҚЫСЫМНАН САҚТАНДЫРАТЫН ҚҰРЫЛҒЫДАН СУДЫҢ ТАМУЫ**

Тұтасу кезеңінде шүмектен біраз су тамшылауы мүмкін. Бұл — қалыпты жағдай. Су тамбауы үшін ағын жүйесіне тиісті кеңейту ыдысын орнату керек. Тұтасу кезеңінен кейін де су тама берсе, төмендегілерді тексеріңіз:

- құрылғының калибрленуі;
- су желісіндегі қысым.

**Абай болыңыз: Құрылғы шығысын ешқашан бітемеңіз!**

## **МӘСЕЛЕ ШЕШІЛМЕЙ ҚОЙСА, ҚҰРЫЛҒЫНЫ ӨЗ ҚОЛЫҢЫЗБЕН ЖӨНДЕУГЕ ӨРЕКЕТ ЖАСАУШЫ БОЛМАҢЫЗ – ОҢДАЙ ЖҰМЫСТЫ БІЛІКТІ МАМАНҒА ЖАСАТУ КЕРЕК.**

Өндіруші фирма осы брошюрада келтірілген мәліметтерге және техникалық сипаттамаларға жауапты болмайды әрі ескертусіз қажетті өзгерістерді енгізу немесе ақпараттық материалдарды ауыстыру құқығын өзінде қалдырады.

## ЗАГАЛЬНА ІНСТРУКЦІЯ З ТЕХНІКИ БЕЗПЕКИ

1. **Будь ласка, прочитайте інструкції і попередження в цій брошурі, так як вони містять важливу інформацію про безпечну установку, експлуатацію та технічне обслуговування.**  
**Ця брошура є невід'ємною і важливою частиною продукту. Вона завжди повинна зберігатися разом з пристроєм навіть в разі його передачі іншому власнику або користувачеві і/або установці в іншому місці.**
2. Виробник не несе відповідальності за будь-які збитки, завдані людям, тваринам або майну в результаті неправильного, некоректного або необґрунтованого використання або недотримання вказівок, наведених в цій брошурі.
3. Установка і обслуговування повинні виконуватися кваліфікованим персоналом, як зазначено у відповідних пунктах. Використовуйте тільки оригінальні запасні частини. Недотримання наведених вище інструкцій ставить під загрозу безпечне використання пристрою і **звільняє** виробника від будь-якого типу відповідальності.
4. Оскільки елементи упаковки (затискачі, пластикові пакети, полістирол і т.д.) є потенційно небезпечними, їх потрібно зберігати в недоступному для дітей місці.
5. **Дозволяється використання водонагрівача дітьми старше 8 років, а також людьми з обмеженими фізичними, розумовими здібностями або людьми, які не мають досвіду або необхідних знань, які перебувають під наглядом, або пройшли попередній інструктаж з безпечного використання водонагрівача і усвідомлюють небезпечні наслідки використання виробу.**  
**Дітям заборонено грати з прибором. Дітям без нагляду заборонено виконувати чистку та технічне обслуговування.**
6. **Є заборонено** торкатися приладу мокрими частинами тіла або будучи босоніж.
7. Перед використанням приладу і після звичайного або позачергового технічного обслуговування рекомендується заповнити водою резервуар для води і виконати наступну операцію повного зливу для видалення залишкових домішок..
8. Якщо прилад оснащений шнуром живлення, в разі його заміни, зверніться в авторизований сервісний центр або до кваліфікованого фахівця

9. Є обов'язковим прикручувати до впускного отвору для води приладу запобіжний клапан відповідно до національних правил. Для країн, в яких діє стандарт EN 1487, захисне обладнання повинно бути розраховане на максимальний тиск 0,7 МПа, і воно повинно включати, щонайменше, один запірний клапан, один зворотний клапан, один запобіжний клапан, один пристрій відключення гідравлічного навантаження.
10. Пристрій для запобігання надлишковому тиску (клапан або захисний блок) не повинен розкриватися. Його слід періодично оглядати, щоб переконатися, що він не закупорений, та щоб видалити можливі відкладення вапна.
11. Краплі води з пристрою для захисту від надлишкового тиску є явищем на етапі нагріву води. З цієї причини до зливу, який в будь-якому випадку повинен бути розташований в відкритому місці, необхідно підключити дренажну трубу. Вона встановлюється в місці, вільному від льоду, під постійним нахилом.
12. Важливо спорожнити водонагрівач і відключати його від джерела живлення, якщо він не використовується або знаходиться в місці, де бувають заморозки.
13. Гаряча вода, яка подається в крани при температурі, що перевищує 50° С, може спричинити серйозні опіки тіла. Найбільшому ризику піддаються діти, інваліди та люди похилого віку. Тому ми рекомендуємо використання термостатичного змішувального клапана, який підключається до труби випуску води, позначеної червоним хомутом.
14. Горючі предмети не повинні контактувати з пристроєм і/ або бути близько до нього.
15. Не дозволяється ставити під пристроєм або поруч з ним будь-які предмети, які можуть постраждати в результаті можливого витоку води.

## Захист від легіонелли

Легіонелла є паличкоподібною бактерією, яка природним чином присутня у всіх водних джерелах. Хвороба легіонерів є особливим видом пневмонії, викликаним вдиханням водяної пари, що містить цю бактерію. Тому необхідно уникати тривалого застою води, що міститься у водонагрівачі, який, відтак, повинен експлуатуватися або спорожнюватися, щонайменше, щотижня. Європейський стандарт CEN/TR 16355 містить інструкції з найкращої практики запобігання розмноженню легіонелли в питній воді. Якщо місцеві норми і правила передбачають додаткові обмеження щодо запобігання розмноженню легіонелли, то повинні застосовуватися ці норми і правила. Даний накопичувальний водонагрівач електромеханічного типу продається з терморегулятором, з робочою температурою вище 60 °C; він, таким чином, в змозі проводити цикл термічної дезінфекції, необхідний для обмеження розмноження в резервуарі бактерій легіонелли.

**Увага:** в той час як пристрій виконує цикл теплової дезінфекції, висока температура води може викликати опік. У зв'язку з цим звертайте увагу на температуру води перед тим, як прийняти ванну або душ.

## ТЕХНІЧНІ ХАРАКТЕРИСТИКИ

Щоб ознайомитися з технічними характеристиками, див. номінальні дані на таблиці (розташована поруч з трубами входу і виходу води).

Діапазон пристроїв		<b>30</b>	<b>50</b>	<b>80</b>	<b>100</b>
Вага нетто для моделей з баком з нержавіючої сталі кг		14	18	22,5	25,5
Вага нетто для моделей з емальованим баком кг		17,5	23,5	31	35,5
Установка		Вертикальна	Вертикальна	Вертикальна	Вертикальна
Модель		Див. Таблицю характеристик			
$Q_{elec}$	kWh	3,096	7,290	7,443	7,099
$Q_{elec, week, smart}$	kWh	13,016	25,234	25,456	26,560
$Q_{elec, week}$	kWh	18,561	32,166	34,333	31,860
Профіль навантаження		S	M	M	M
$L_{wa}$		15 dB			
$\eta_{wa}$		39,0%	40,0%	40,0%	39,6%
V40	л	--	77	110	115
Ємність	л	30	50	80	100

Діапазон пристроїв		<b>30</b>	<b>50</b>	<b>80</b>	<b>100</b>
Вага нетто для моделей з баком з нержавіючої сталі кг		14	18	22,5	25,5
Вага нетто для моделей з емальованим баком кг		17,5	23,5	31	35,5
Установка		Вертикальна	Вертикальна	Вертикальна	Вертикальна
Модель		Див. Таблицю характеристик			
$Q_{elec}$	kWh	3,096	7,419	7,449	7,452
Профіль навантаження		S	M	M	M
$L_{wa}$		15 dB			
$\eta_{wa}$		28,5%	34,0%	32,4%	32,4%
V40	л	--	65	90	105
Ємність	л	30	50	80	100

Дані по енергоспоживанню в таблиці і додаткові дані, що містяться в паспорті виробу (Додаток А, який є невід'ємною частиною даної брошури), визначаються відповідно до директив ЄС 812/2013 і 814/2013.

Вироби без етикеток і відповідних паспортів для комплектів електричних і сонячних водонагрівачів, передбачених стандартом 812/2013, не призначені для виробництва таких комплектів.

Пристрій обладнано розумною функцією, яка дозволяє адаптувати споживання до профілів користувача. При правильному використанні пристрій має щоденне споживання «Q<sub>elec</sub>» ( $Q_{elec, week, smart} / Q_{elec, week}$ ) і нижче, ніж у еквівалентного продукту без розумної функції.

Дані, наведені в енергетичній етикетці, стосуються продукту, встановленого вертикально

**Цей прилад відповідає міжнародним стандартам електричної безпеки IEC 60335-1; IEC 60335-2-21.**

**Нанесення на прилад маркування CE засвідчує його відповідність наступним директивам ЄС, щодо яких він відповідає основним вимогам:**

- Директива з низької напруги (LVD): EN 60335-1, EN 60335-2-21, EN 60529, EN 62233, EN 50106.
- Електромагнітна сумісність (EMC): EN 55014-1, EN 55014-2, EN 61000-3-2, EN 61000-3-3.
- Директива RED. ETSI 301489-1, ETSI 301489-17
- Директива ROHS 2: EN 50581.
- ErP Продукти, пов'язані з енергією: EN 50440.

Декларація відповідності ЄС доступна в Інтернеті за наступним посиланням:  
<http://www.aristonthermo.com/en/download-area>

## ВСТАНОВЛЕННЯ ВОДОНАГРІВАЧА (для установника)

Цей продукт, за винятком горизонтальних моделей (Таблиця 1), - це пристрій, який повинен бути встановлений у вертикальному положенні для правильної роботи. Після встановлення та перед заповненням водою і підключенням джерела електроенергії, використовувати перевірочний інструмент (наприклад, рівень з міхуром), щоб визначити фактичну вертикальність кріплення

Пристрій призначений для нагріву води до температури нижче температури кипіння. Він повинен бути підключений до комунально-побутової водопровідної мережі, враховуючи його продуктивність і потужність. Перед підключенням пристрою необхідно:

- Перевірити характеристики (див. паспорт виробу), враховуючи потреби клієнта.
- Переконайтеся, що установка відповідає показнику IP (Ingress Protection - захист від проникнення рідини) пристрою відповідно до правил.
- Прочитайте інформацію на етикетці упаковки і на табличці пристрою.

Цей пристрій призначений для установки тільки в приміщеннях, відповідно до діючих правил, а також вимагає дотримання таких попереджень, що стосуються наступних параметрів:

- **Вологість:** Не встановлюйте пристрій в закритих (не вентилятованих) і сирих приміщеннях.
- **Заморозки:** Не встановлюйте пристрій в тих місцях, де є ймовірність зниження температури до критичних рівнів з ризиком замерзання.
- **нсоляція:** Не піддавайте пристрій впливу прямих сонячних променів, навіть через вікна.
- **Пил/пари/газ:** Не слід встановлювати пристрій в особливо агресивному середовищі, такому як кис-лотна пара, пил або насичений газ.
- **Електричні розряди:** Не підключайте пристрій безпосередньо до системи електропостачання, не захищеної від стрибків напруги.

У разі, якщо стіна складена з цегли, шлакоблоків або з будь-яких інших матеріалів, відмінних від зазначених, або якщо міцність перегородки обмежена, необхідно попередньо перевірити міцність кріплення до стіни. Гаки кріплення до стіни повинні витримувати вагу в три рази більшу за вагу заповненого водою нагрівача. Рекомендуються гачки діаметром не менше 12 мм. (Мал. 3)

Ми рекомендуємо встановити пристрій (А Мал. 1) якомога ближче до точок використання, щоб обмежити втрату тепла вздовж труби.

У місцевих законодавчих актах може бути передбачене обмеження для установки у ванній кімнаті, тому дотримуйтеся мінімальних відстаней, передбачених законодавством.

Для зручності технічного обслуговування потрібно забезпечити вільний простір навколо кришки не менше 50 см, щоб отримати доступ до частин, через які проходить струм.

### Встановлення у декількох положеннях (Модель з інтерфейсом, показана на рис. 8а/б)

Продукт може встановлюватися як вертикально, так і горизонтально (мал. 2). При горизонтальному встановленні поверніть прилад за годинниковою стрілкою так, щоб водопровідні труби знаходилися зліва (труба холодної води внизу). Будь-яке інше встановлення, відмінне від показаного на (мал. 2), заборонено.

### УВАГА

**Модель з інтерфейсом, показана на рис. 8в, повинна встановлюватися виключно у вертикальному положенні.**

### З'єднання з водопровідною системою

З'єднайте вхід і вихід водонагрівача з трубами або фітингами, які на додаток до робочого тиску можуть витримувати температуру гарячої води, яка зазвичай може досягати і навіть перевищувати 90 °С. Тому не рекомендується використовувати матеріали, які не витримують таких температур.

Пристрій не розрахований на використання води з жорсткістю менше 12 °F, навпаки, при воді з жорсткістю вище 25 °F рекомендується використовувати пом'якшувач, але при цьому пристрій потрібно налаштувати та контролювати належним чином. В даному випадку кінцева жорсткість води не повинна опускатися нижче 15 °F. З допомогою гвинтів під'єднайте до труби подачі води пристрою позначений синім хомутом трійник. На цьому гвинтовому з'єднанні, з одного боку, відведення для спорожнення водонагрівача (**В Мал. 2**) який можна відкрутити тільки за допомогою інструменту; з іншого боку, пристрій проти надмірного тиску (**А Мал. 2**).

### Група безпеки відповідає вимогам європейського стандарту EN 1487

Деякі країни можуть вимагати використовувати для підключення до водопроводу спеціальні захисні пристрої (див. нижче для країн ЄС), відповідно до місцевих вимог; кваліфікований установник, який монтує пристрій, повинен оцінити відповідність захисного пристрою, який планується встановлювати. Заборонено встановлювати пристрої відсічення (клапани, крани і т. д.) між запобіжним пристроєм і водонагрівачем. Зливний отвір пристрою має бути підключений до зливної труби з діаметром, щонайменше, рівним діаметру пристрою, через лійку, що забезпечує мінімальний повітряний зазор у 20 мм з візуальним контролем. Приєднати до труби холодної води за допомогою гнучкого шланга, вхід захисного пристрою, при необхідності використовуючи відсічний вентиль (**мал. 2, D**).

Крім того, в разі відкриття зливного клапана, передбачити трубу для зливу води, яка підключена до виходу (**мал. 2, C**). При закручуванні захисного пристрою не докладати зайвих зусиль, щоб його не пошкодити. Якщо показник тиску в мережі близький до налаштувань для клапана, необхідно встановити редуктор тиску якнайдалі від пристрою. При можливому встановленні змішувальних вузлів (кранів або душа), слід продути трубопровід, щоб усунути залишки забруднень, які можуть пошкодити ці вузли.

## ЕЛЕКТРИЧНЕ ПІДКЛЮЧЕННЯ

**Перед встановленням приладу необхідно провести ретельну перевірку електричної системи, перевіривши, чи відповідає вона діючим стандартам безпеки, максимальній потужності, яку споживає водонагрівач (див. дані на таблиці) і що діаметр кабелю для електричних з'єднань підходить і відповідає діючому законодавству.**

Виробник пристрою не несе відповідальності за будь-які пошкодження, спричинені відсутністю заземлення системи або аномалій в електромережі.

Перед початком роботи перевірте, чи відповідає напруга мережі пристрою. Забороняється використовувати кілька розеток, розширень або адаптерів.

Забороняється використовувати водопровідні, опалювальні та газові труби для заземлення пристрою. Якщо пристрій постачається з кабелем живлення і його потрібно замінити, використовуйте кабель з тими самими характеристиками (тип H05VV-F 3x1,5 мм)<sup>2</sup>, діаметр 8,5 мм). Силовий кабель (тип H05VV-F 3x1,5 мм<sup>2</sup> діаметром 8,5 мм) необхідно розмістити у спеціальній сідловині, розташованій на задній панелі приладу аж до панелі терміналів (**мал. 7,7a M**) і нарешті зафіксувати окремі кабелі, затягнувши відповідні гвинти. Закріпіть кабель живлення спеціальними кабельними затискачами.

Для вимикання приладу з електромережі слід використовувати біполярний вимикач, який відповідає діючим національним стандартам (контактний отвір не менше 3 мм, бажано з запобіжниками).

Заземлення приладу є обов'язковим, а заземлювальний кабель (який має бути жовто-зеленого кольору і довшим, ніж фазові) має бути закріплений на терміналі у відповідності до символу  (**мал. 7, 7a G**).

Якщо пристрій не постачається з кабелем живлення, спосіб його встановлення слід вибирати з такого:

- Підключення до стаціонарної мережі за допомогою жорсткої труби (якщо пристрій не постачається з кабельним затиском), використовуйте кабель з мінімальним діаметром 3x1,5 мм<sup>2</sup>;
- За допомогою гнучкого кабелю (тип H05VV-F 3x1,5 мм<sup>2</sup> діаметром 8,5 мм), якщо пристрій оснащений кабельним затиском.

## ВИПРОБУВАННЯ І ВМИКАННЯ ПРИСТРОЮ

Перед увімкненням живлення заповніть пристрій водою.

Таке заповнення здійснюється шляхом відкриття центрального крана побутової системи водопостачання та крана гарячої води, аж усе повітря не вийде з котлу. Візуально перевірте наявність будь-яких витоків води з фланців, обвідних труб, за необхідності помірно затягніть болти (**мал. 5,5a C**) та/або кільця (**мал.5,5a W**). Далі увімкніть прилад за допомогою перемикача.

# ТЕХНІЧНЕ ОБСЛУГОВУВАННЯ (ДЛЯ КВАЛІФІКОВАНОГО ПЕРСОНАЛУ)

Всі втручання та операції з технічного обслуговування мають виконуватися кваліфікованим персоналом (який відповідає вимогам згідно чинного законодавства).

Однак перед тим, як звернутися за технічною допомогою у разі підозри помилки, перевірте, чи не залежить така помилка від інших причин, таких як, наприклад, тимчасова відсутність води або електроенергії.

**Увага: перед виконанням будь-якої операції від'єднайте прилад від електромережі.**

## СПОРОЖНЕННЯ ПРИЛАДУ

Необхідно випорожнювати прилад, якщо він залишається без використання у приміщенні, де можливі низькі температури.

У разі необхідності, виконайте такі дії:

- відключіть прилад від електромережі;
- закрийте кран, якщо він встановлений (**мал. 2, D**), або центральний кран системи водопостачання;
- відкрийте кран гарячої води (раковина або ванна);
- відкрийте кран (**мал. 2, B**).

## ЗАМІНА ЧАСТИН (ЯКЩО НЕОБХІДНО)

### (Модель з інтерфейсом, показана на рис. 8a/b)

Щоб отримати доступ до електричних частин, потрібно зняти кришку (**мал. 7**).

На платі електроживлення (**Мал. 7, Поз. Z**) від'єднайте кабелі (**Мал. 7, Поз. C, Y і P**) і зніміть гвинти. На панелі управління спочатку зніміть плату електроживлення (**Мал. 7, Поз. Z**).

Панель дисплея закріплена на виробі 2 гвинтами (**мал. 4, поз. A**). Відкрутивши їх, натисніть двома пальцями на обидві вкладки (**мал. 4, поз. B**) та відпустіть опору (**мал. 4, поз. C**) зі свого місця, підводячи її до центру виробу.

Знявши панель управління, ви можете від'єднати конектори стрижня, до якого кріпляться датчики і плата електроживлення. На стрижні, до якого кріпляться датчики (**Мал. 7, Поз. K**) від'єднайте дроти (**Мал. 7, Поз. F**) від панелі управління: для цього витягніть їх з гнізда, не згинаючи їх надмірно.

**Під час складання переконайтеся, що всі компоненти повернено в початкове положення.**

Для роботи з нагрівальними елементами і анодами спочатку слід злити воду з приладу.

Зніміть болти (**Мал. 5, Поз. C**) і фланці (**Мал. 5, Поз. F**). Фланці з'єднані з нагрівальними елементами і анодами.

Під час складання обов'язково встановіть стрижень кріплення датчиків і нагрівальні елементи в початкове положення (**Мал. 7 і 5**). Переконайтеся, що фланцева пластина з кольоровим написом H.E.1 або H.E.2 встановлена в положенні, позначеному тим же написом.

Ми рекомендуємо замінювати фланцеву прокладку (**Мал. 6, Поз. Z**) при кожному її розбиранні.

### (Модель з інтерфейсом, показана на рис. 8c)

Щоб отримати доступ до електричних частин, потрібно зняти кришку (**мал. 7a**).

Щоб мати можливість працювати з термостатами, їх слід від'єднати від кабелів (**мал. 7a поз. K та L**) та зняти їх із місця.

Щоб мати можливість працювати з анодами, необхідно спершу спорожнити прилад.

Відкрутіть болти (**мал. 5a, поз. C**) і зніміть фланці (**мал. 5a, поз. F**). Фланці пов'язані з опорами і анодами.

Після кожного знімання рекомендується замінювати прокладку фланця (**мал. 6a, поз. Z**).

На етапі повторного збирання переконайтеся, що положення всіх компонентів відповідає оригінальному.

**УВАГА! Заміна нагрівальних елементів призведе до неправильної роботи приладу. Працюйте з одним елементом за раз і розбирайте другий тільки після того, як перший буде перевстановлено.**

**Використовуйте виключно оригінальні запчастини від офіційних сервісних центрів, авторизованих виробником.**

## ПЕРІОДИЧНЕ ОБСЛУГОВУВАННЯ

Для отримання належних показників роботи пристрою слід виконувати відключення нагрівальних елементів (**R мал. 6,6a**) раз на рік (у випадку води з високою жорсткістю частоту слід збільшити).

Якщо ви не бажаєте скористатися спеціальними очищувальними рідинами, це можна зробити, руйнуючи вапнякову кірку, роблячи це обережно, щоб не пошкодити захист нагрівального елемента.

Магнієві аноди (**N мал. 6,6a**) слід замінити кожні два роки, під загрозою позбавлення гарантії (за винятком виробів з котлом з нержавіючої сталі), але у випадку твердої води або води, насиченої хлоридами, стан анода слід перевіряти щорічно. Для заміни слід зняти нагрівальні елементи і відкрутити їх з кронштейна. Байпасну трубу (**X мал. 5,5a**) слід перевіряти лише у випадку несправності через її забивання. Для перевірки відкрутіть обидва кінці (**W мал. 5,5a**).

Після планового або позачергового технічного обслуговування слід заповнити резервуар водою, а потім виконати повне спорожнення, щоб видалити залишкові домішки.

Використовуйте лише оригінальні запасні частини.

## ПРИСТРІЙ ДЛЯ ЗАХИСТУ ВІД НАДЛИШКОВОГО ТИСКУ

Регулярно перевіряйте пристрій для захисту від надлишкового тиску на предмет блокування або пошкодження, і, якщо необхідно, замінійте його або видаляйте відкладення.

Якщо пристрій для скидання тиску оснащений важелем або кнопкою, виконайте такі дії:

- Спорожніть пристрій, якщо необхідно
- Періодично перевіряйте його правильну роботу.

## РЕАКТИВАЦІЯ ДВОПОЛЮСНОЇ СИСТЕМИ БЕЗПЕКИ (моделі з інтерфейсом малюнок 8c)

У разі аномального перегріву води вимикач термозахисту відповідно до чинних національних стандартів перериває електричний ланцюг на обох фазах електроживлення до опору; у цьому випадку слід звернутися до служби технічної допомоги.

# ПРАВИЛА ЕКСПЛУАТАЦІЇ ДЛЯ КОРИСТУВАЧА

## Рекомендації для користувача

- Не кладіть будь-які предмети та/або прилади, які можуть бути пошкоджені будь-яким витоком води під водонагрівачем.
- У разі тривалої відсутності роботи необхідно:
  - від'єднати прилад від електроживлення, повернувши зовнішній вимикач у положення «OFF»
  - закрити крани подачі води
- Гаряча вода з температурою понад 50 °C, яка виходить із кранів, може негайно призвести до серйозних опіків або навіть смерті. Діти, інваліди та люди похилого віку більш схильні до ризику опіків. Користувачеві забороняється виконувати звичайне та надзвичайне технічне обслуговування приладу. Для очищення зовнішніх деталей потрібна волога тканина, змочена в мильній воді.

## РОБОТА І РЕГУЛЮВАННЯ РОБОЧОЇ ТЕМПЕРАТУРИ (Модель з інтерфейсом, показана на рис. 8c)

**Водонагрівач вмикається і вимикається шляхом дії на зовнішній двополюсний вимикач.**

**НЕ вставляйте і не виймайте вилку кабелю живлення для вмикання або вимикання приладу.**

Водонагрівач оснащений світлодіодним індикатором для негайного відображення робочого стану та ручкою для регулювання температури нижче.

Під час фази нагрівання світлодіод (**8c, поз. 1**) горить червоним, тоді як після досягнення заданої температури він стає синім. Якщо температура води падає, наприклад після її відбирання, нагрів вмикається автоматично.

## Регулювання робочої температури

Температуру можна регулювати, повертаючи ручку (**8c, поз. 2**) за годинниковою стрілкою або проти неї, щоб зменшити або збільшити витрату гарячої води.





## РЕГУЛЮВАННЯ ТЕМПЕРАТУРИ ТА АКТИВУВАННЯ ФУНКЦІЙ

### (Модель з інтерфейсом, показана на рис. 8a/b)

Виріб налаштовано на температуру 70°C для моделей 30, 50 та 80L та 60°C для моделі 100L. Функція «ECO» є активною. У разі переривання живлення або якщо виріб вимкнено за допомогою кнопки УВІМКН/ВИМКН «», виріб зберігає останню встановлену температуру.

Під час нагрівання може виникати невеликий шум через нагрівання води. Натисніть кнопку УВІМКН/ВИМКН «», щоб увімкнути прилад.

Використовуйте кнопки «» «» для встановлення бажаної температури, вибираючи від 40°C до 80°C, що відображаються на дисплеї. Під час нормальної роботи на дисплеї відображається температура, досягнута водою всередині виробу. Під час фази нагрівання індикатор роботи (мал. 8a/b поз. 1) є червоним, тоді як після досягнення заданої температури він стає синім. Якщо температура води падає, наприклад після її відбирання, нагрів вмикається автоматично.

## РІВЕНЬ ГАРЯЧОЇ ВОДИ

### (Модель з інтерфейсом, показана на рис. 8a)

Індикатори по боках дисплея (мал. 8a поз. 2) дозволяють перевірити рівень гарячої води всередині водонагрівача за шкалою із чотирьох сегментів. Під час встановлення температури індикатори загоряються, щоб забезпечити візуальну перевірку встановленого рівня.

Під час фази нагрівання індикатори загоряються поступово, вказуючи на підвищення температури гарячої води у виробі, поки не буде досягнуто встановленої температури.

## ФУНКЦІЯ ECO

### (Модель з інтерфейсом, показана на рис. 8a)

Функція «ECO» - це програма, яка автоматично «визначає» рівні споживання користувача, мінімізуючи втрачені тепла і максимізуючи економію енергії. Функціонування програмного забезпечення «ECO» складається з періоду початкової фіксації даних, який триває тиждень, протягом якого пристрій починає працювати при заданій температурі. Наприкінці цього тижня «навчання» програмне забезпечення регулює нагрівання води відповідно до реальних потреб користувача, автоматично визначених приладом. Продукт гарантує мінімальний запас гарячої води навіть у періоди, коли ніхто не користується нею. Процес навчання потребам у гарячій воді триває навіть після першого тижня. Цей процес досягає максимальної ефективності після чотирьох тижнів навчання.







Щоб активувати функцію, натисніть клавішу «ECO», яка засвітиться. У цьому режимі можливий ручний вибір температури, але її зміна призводить до вимкнення функції ECO. Цю функцію в будь-якому випадку можна відключити, натиснувши клавішу «ECO», яка вимкнеться. Для повторної активації натисніть кнопку «ECO» ще раз. Коли функція «ECO» або сам виріб вимикається і знову вмикається, функція продовжуватиме вивчати рівні споживання.

Щоб гарантувати правильне функціонування програми, бажано не від'єднувати прилад від електромережі. Внутрішня пам'ять забезпечує зберігання даних до 4 годин без електрики, після чого всі отримані дані видаляються, і процес навчання починається знову з самого початку. Щоб добровільно скасувати отримані дані, утримуйте клавішу «ECO» натиснутою більше 3 секунд. Після завершення процесу скидання, кнопка «ECO» блиматиме швидко, підтверджуючи видалення даних.



## ФУНКЦІЯ ECO

### (Модель з інтерфейсом, показана на рис. 8b)

Функція «ECO» - це програма, яка автоматично «визначає» рівні споживання користувача, мінімізуючи втрачені тепла і максимізуючи економію енергії. Функціонування програмного забезпечення «ECO» складається з періоду початкової фіксації даних, який триває тиждень, протягом якого пристрій починає працювати при заданій температурі. Наприкінці цього тижня «навчання» програмне забезпечення регулює нагрівання води відповідно до реальних потреб користувача, автоматично визначених приладом. Продукт гарантує мінімальний запас гарячої води навіть у періоди, коли ніхто не користується нею. Процес навчання потребам у гарячій воді триває навіть після першого тижня. Цей процес досягає максимальної ефективності після чотирьох тижнів навчання.

Щоб активувати функцію, натисніть кнопки «» «» на 3 секунди; на дисплеї відображається «E1». У цьому режимі можливий ручний вибір температури, але її зміна призводить до вимикання функції ECO. Цю функцію в будь-якому випадку можна деактивувати натисканням кнопок «» «» на 3 секунди; на дисплеї відображається «E0». Щоб активувати її знову, натисніть «» «» на 3 секунди; на дисплеї відображається «E1».

Коли функція «ECO» або сам вибір вимикається і знову вмикається, функція продовжуватиме вивчати рівні споживання.

Щоб гарантувати правильне функціонування програми, бажано не від'єднувати прилад від електромережі. Внутрішня пам'ять забезпечує зберігання даних до 4 годин без електрики, після чого всі отримані дані видаляються, і процес навчання починається знову з самого початку. Щоб добровільно скасувати отримані дані, утримуйте одночасно натиснутими кнопки «» «» більше 3 секунд. Коли процес скидання буде завершено, на дисплеї з'явиться «E» на підтвердження видалення даних.

## ФУНКЦІЯ POWER

### (Модель з інтерфейсом, показана на рис. 8a/b)

Функція POWER дозволяє приладу працювати на максимальній потужності, тим самим зменшуючи час нагрівання води.

Щоб увімкнути або вимкнути функцію POWER, натисніть відповідну кнопку.

Якщо функція активна, світиться відповідний світлодіод.

## ФУНКЦІЯ ПРОТИ ЗАМЕРЗАННЯ

### (Модель з інтерфейсом, показана на рис. 8a/b)

Функція проти замерзання - це автоматичний захист приладу задля уникнення пошкоджень, викликаних дуже низькими температурами нижче 5°C, у випадку, якщо вибір залишається вимкненим протягом холодного сезону. Рекомендується залишати вибір підключеним до електромережі навіть у разі тривалої бездіяльності. Як тільки температура піднімається до більш безпечного рівня, що запобігає пошкодженню льодом та морозом, водонагрівач знову вимикається.

Функція ввімкнена, але вона не відображається у випадку активації, якщо вибір увімкнено. Коли вибір вимкнено за допомогою кнопки УВІМКН/ВИМК «», якщо функція проти замерзання працює, на дисплеї відображається «AF» (антизамерзання)

## ФУНКЦІЯ «ЦИКЛ ТЕПЛОВОЇ ДЕЗИНФЕКЦІЇ» (ПРОТИ ЛЕГІОНЕЛ)

### (Модель з інтерфейсом, показана на рис. 8a/b)

Функція проти легіонел активована за замовчуванням. Вона складається з циклу підігрівання/підтримки температури води 60 °C протягом 1 години для того, щоб здійснити термічну дезінфекційну обробку проти бактерій.

Цикл розпочинається при першому вмиканні пристрою та після кожного перезапуску після збою живлення. Якщо продукт завжди працює при температурі нижче 55 °C, цикл повторюється через 30 днів. Коли пристрій вимкнено, функція проти легіонел деактивується. Якщо прилад вимикається під час циклу проти легіонел, вибір вимикається і функція вимикається теж. По закінченні кожного циклу робоча температура повертається до температури, встановленої користувачем.

Щоб активувати цю функцію, утримуйте натиснутими кнопки «УВІМКН/ВИМКН» та «» протягом 3 сек; для підтвердження активації на дисплеї протягом 4 секунд відобразиться «A1». Щоб остаточно вимкнути функцію, повторіть описану вище операцію; для підтвердження деактивації на дисплеї протягом 3 секунд відобразиться «A0».

## СКИДАННЯ ДАНИХ/ДІАГНОСТИКА

Коли виникає одна з несправностей, описаних нижче, прилад переходить у «стан несправності» та індикатор роботи (**мал. 8a/b, поз. 1**) набуває червоного кольору та блимає.

**Діагностика:** Тип несправності вказується на дисплеї, на якому блиматиме повідомлення «Eг», чергуючись із відповідним кодом помилки, згідно з такою схемою:

- 01** - внутрішня несправність електронної плати
- 61/62** - внутрішня несправність електронної плати (зв'язок NFC або дані NFC)
- 10** - вийшли з ладу датчики температури (розімкнуті або короткозамкнені) - вихід котла
- 11** - перегрів води, виявлений одним датчиком - вихід котла
- 12** - загальне перегрівання (несправність електронної плати) - вихід котла
- 14** - нездатність нагрівати воду опором, на який подане живлення - вихід котла
- 15** - перегрівання, спричинене відсутністю води - вихід котла
- 20** - вийшли з ладу датчики температури (розімкнуті або короткозамкнені) - вхід котла
- 21** - перегрівання води визначається одним датчиком - вхід котла
- 22** - загальне перегрівання (відмова електронної плати) - вхід котла
- 24** - нездатність нагрівати воду опором, на який подане живлення - вхід котла
- 25** - перегрів, спричинений відсутністю води - вхід котла
- 60** - відсутність зв'язку через Wi-Fi (моделі з інтерфейсом малюнок 8a)

**Скидання помилок:** щоб скинути налаштування приладу, вимкніть його і надалі ввімкніть за допомогою кнопки УВИМКН/ВИМКН «». Якщо причина несправності зникає відразу після скидання, пристрій відновить нормальну роботу. В іншому випадку, якщо на дисплеї продовжує відображатися код помилки, зверніться до центру технічної допомоги.

## ФУНКЦІЯ Wi-Fi

### (Модель з інтерфейсом, показана на рис. 8a)

Додаткову інформацію про налаштування Wi-Fi та процедуру реєстрації продукту див. у спеціальному довіднику швидкого запуску.

### Створення облікового запису, малюнок 9

- Завантажте та встановіть спеціальну програму на свій мобільний телефон (назва програми доступна у довіднику швидкого запуску)
- Відкрийте програму, натисніть кнопку РЕЄСТРАЦІЯ й заповніть всі поля.
- Відкрийте електронний лист із підтвердженням реєстрації та натисніть відповідне посилання, щоб активувати обліковий запис.

### Налаштування Wi-Fi та реєстрація продукту, малюнок 10

- Натисніть кнопку Wi-Fi. Його індикатор почне повільно блимати.
- Натисніть ще раз і утримуйте кнопку Wi-Fi протягом 5 секунд, щоб створити точку доступу, відповідний світлодіод швидко блиматиме, а на дисплеї з'явиться «AP»
- Увійдіть до програми та виконайте дії під керівництвом майстра встановлення

### Процедуру завершено, малюнок 11

- Процедуру буде успішно завершено, коли:
    - Кнопка Wi-Fi постійно горить.
    - додаток показує повідомлення про успішну реєстрацію
- у разі невдалого з'єднання перевірте і повторіть всі попередні кроки.
- Примітка: Пароль мережі Wi-Fi не може містити китайських символів. Змініть їх, якщо вони є.

### Схема додатка, малюнок 12

- Наявні такі інструкції
- УВИМКН/ВИМКН (A)

- Ручний режим (B)
- Режим програми (C)
- Режим ECO (D)
- Регулювання температури (F)
- Кількість душових кабін (H)
- Час, що залишився (G)

Прокручуючи у право, ви побачите інші сторінки.

#### Опис стану з'єднання

Кнопка WiFi 	Повільне блимання	Модуль Wi-Fi увімкнено
	Швидке блимання	Модуль Wi-Fi знаходиться в режимі точки доступу
	Подвійне блимання	Модуль Wi-Fi підключається до домашньої мережі
	Горить	Модуль Wi-Fi увімкнено та підключено до домашньої мережі
	Згасла	Модуль Wi-Fi вимкнено

## КОРИСНІ ПОРАДИ

Перед тим, як виконувати будь-яку операцію з чищення, переконайтеся, що ви вимкнули пристрій, повернувши зовнішній перемикач у положення OFF. Не використовуйте агресивні інсектициди, розчинники або миючі засоби, які можуть пошкодити пофарбовані або пластмасові деталі.

### ЯКЩО ВОДА НА ВИХОДІ ХОЛОДНА

#### (Модель з інтерфейсом, показана на рис. 8a/b)

Вимкніть подання електричного струму та перевірте:

- наявність напруги на клеммах живлення плати (M мал. 7);
- електронну плату;
- нагрівальні елементи;
- огляньте байпасну трубку (X, мал. 5);
- стрижні для утримання датчика (K, мал. 7)

#### (Модель з інтерфейсом, показана на рис. 8c)

- Переконайтесь, що прилад підключено до джерела живлення, а зовнішній двополюсний вимикач перебуває в положенні УВІМКНІ;
- Переконайтесь, що ручка регулювання температури не встановлена на мінімум.
- Перевірте нагрівальні елементи опору;
- Огляньте байпасну трубку (мал. 5a, поз. X);

### ЯКЩО ВОДА КИПИТЬ (НАЯВНІСТЬ ПАРИ В КРАНАХ)

#### (Модель з інтерфейсом, показана на рис. 8a/b)

Вимкніть подання електричного струму та перевірте:

- електронну плату
- рівень відкладень у котлі і компонентах;
- стрижні для утримання датчика (K, мал. 7).

#### (Модель з інтерфейсом, показана на рис. 8c)

Відключіть прилад від електромережі та зверніться до служби технічної допомоги.

## НЕДОСТАТНЄ ПОДАННЯ ГАРЯЧОЇ ВОДИ

Вимкніть подання електричного струму та перевірте:

- тиск водопровідної мережі;
- стан дефлектора (розсікача) труби для подачі холодної води;
- стан труби для збирання гарячої води;
- електричні компоненти.

## ВИТІК ВОДИ З ПРИСТРОЮ ДЛЯ ЗАХИСТУ ВІД НАДЛИШКОВОГО ТИСКУ

Вихід крапель води з пристрою слід вважати нормальним під час фази нагрівання. Якщо таких крапель слід уникати, встановіть розширювальний бак у системі подачі.

Якщо витік продовжується протягом періоду, коли нагрівання відсутнє, перевірте:

- калібрування пристрою;
- тиск водопровідної мережі.

**Увага: Ніколи не блокуйте отвір для виведення води пристрою!**

## У БУДЬ-ЯКОМУ ВИПАДКУ НЕ НАМАГАЙТЕСЯ ВІДРЕМОНТУВАТИ ПРИЛАД, ЗАВЖДИ ЗВЕРТАЙТЕСЯ ДО КВАЛІФІКОВАНОГО ПЕРСОНАЛУ.

Наведені дані та характеристики не є зобов'язуючими для компанії-виробника, яка залишає за собою право вносити будь-які зміни, які вона вважає необхідними, без попереднього повідомлення або заміни.

**Норма щодо для води, призначеної для споживання людиною.**

**Цей продукт відповідає директиві 98/83/ЄС щодо якості води, призначеної для споживання людиною.**

**Цей продукт відповідає Регламенту REACH.**



### Реалізація Директиви 2012/19/ЄС про відходи електричного та електронного обладнання (WEEE)

Символ перекресленого контейнера-сміттєзбірника на упаковці виробу вказує, що продукт в кінці терміну його корисного використання повинен збиратися окремо від інших відходів. Виходячи з цього, користувач після завершення терміну служби повинен доставити його до відповідного пункту утилізації електронних та електротехнічних приладів і обладнання. В якості альтернативного варіанту — обладнання можна повернути в торговельно-сервісне підприємство в момент придбання нового аналогічного виробу. Допускається безкоштовне повернення електронного обладнання розмірами менше 25 см підприємству з торговою площею менше 400 м<sup>2</sup> для утилізації. При цьому клієнт не зобов'язаний придбати новий товар. Роздільний збір та подальша переробка, утилізація і повторне використання обладнання та приладів дозволить зменшити шкоду, завдану навколишньому середовищу і здоров'ю, а також полегшити переробку і (або) вторинне використання комплектуючих даного обладнання.

## GENERAL SAFETY INSTRUCTIONS

1. **Read the instructions and warning in this manual carefully, they contain important information regarding safe installation, use and maintenance.**

**This manual is an integral part of the product. Hand it on to the next user/owner in case of change of property.**

2. The manufacturer shall not liable for any injury to people, animals or damage to property caused by improper, incorrect or unreasonable use or failure to follow the instructions reported in this publication.
3. Installation and maintenance must be performed by professionally qualified personnel as specified in the relative paragraphs.  
Only use original spare parts. Failure to observe the above instructions can compromise the safety of the appliance and **relieves** the manufacturer of any liability for the consequences.
4. DO NOT leave the packaging materials (staples, plastic bags, expanded polystyrene, etc.) within the reach of children they can cause serious injury.
5. **The appliance may not be used by persons under 8 years of age, with reduced physical, sensory or mental capacity, or lacking the requisite experience and familiarity, unless under supervision or following instruction in the safe use of the appliance and the hazards attendant on such use. DO NOT permit children to play with the appliance. User cleaning and maintenance may not be done by unsupervised children.**
6. **DO NOT** touch the appliance when barefoot or if any part of your body is wet.
7. Before using the device and after routine or extraordinary maintenance, we recommend filling the appliance's tank with water and draining it completely to remove any residual impurities.
8. If the appliance is equipped with a power cord, the latter may only be replaced by an authorised service centre or professional technician.
9. It is mandatory to screw o the water inlet pipe of the unit a safety valve in accordance with national regulations. In countries which have enacted EN 1487, the safety group must be calibrated to a maximum pressure of 1487 MPa (0,7 bar) and include at least a cock,

check valve and control, safety valve and hydraulic load cutout.

10. Do not tamper with the overpressure safety device (valve or safety group), if supplied together with the appliance; trip it from time to time to ensure that it is not jammed and to remove any scale deposits.
11. It is **normal** water drips from the overpressure safety device when the appliance is heating. For this reason, the drain must be connected, always left open to the atmosphere, with a drainage pipe installed in a continuous downward slope and in a place free of ice.
12. Make sure you drain the appliance and disconnect it from the power grid when it is out of service in an area subject to subzero temperatures.
13. Water heated to over 50 °C can cause immediate serious burns if delivered directly to the taps. Children, disabled persons and the aged are particularly at risk. We recommend installing a thermostatic mixer valve on the water delivery line, marked with a red collar.
14. Do not leave flammable materials in contact with or in the vicinity of the appliance.
15. Do not place anything under the water heater which may be damaged by a leak.

## LEGIONELLA BACTERIA FUNCTION

Legionella are small rod shaped bacteria which are a natural constituent of all fresh waters. Legionaries' disease is a pneumonia infection caused by inhaling of Legionella species. Long periods of water stagnation should be avoided; it means the water heater should be used or flushed at least weekly.

The European standard CEN/TR 16355 gives recommendations for good practice concerning the prevention of Legionella growth in drinking water installations but existing national regulations remain in force.

This electro-mechanical storage water heater is sold with a thermostat set at a temperature higher than 60°C; it means it is enabled to carry out a "thermal disinfection cycle" to restrict the Legionella growth inside the tank.

**Warning:** when this software has been carrying out the thermal disinfection treatment, water temperature can cause burns. Feel water before bathing or showering.

## TECHNICAL CHARACTERISTICS

For the technical specifications, refer to the nameplate (the nameplate is located next to the water intake/outlet pipes).

TABLE 1 - PRODUCT INFORMATION

Product range		30	50	80	100
Net weight for stainless steel tank models	kg	14	18	22,5	25,5
Net weight for enameled steel tank models	kg	17,5	23,5	31	35,5
Installation		Vertical	Vertical	Vertical	Vertical
Model		Refer to the nameplate			
Volume available	l	30	50	80	100

The appliance is conforming with international electrical safety standard IEC 60335-1; IEC 60335-2-21.

Electromagnetic compatibility (EMC): EN 55014-1, EN 55014-2, EN 61000-3-2, EN 61000-3-3.

This product is in conformity with REACH regulations.

## INSTALLING NORMS (for the installer)

**This product is a device that must be installed vertically in order to operate correctly. Once installation is complete, and before any water is added or the power supply is connected, use a measuring instrument (i.e. a spirit level) to check that the device has been installed perfectly vertical.**

The appliance heats water to a temperature below boiling point. It must be linked up to a mains water supply according to the appliance performance levels and capacity.

Before connecting the appliance, it is first necessary to:

- Check whether the characteristics (please refer to the data plate) meet the customer's requirements.
- Make sure the installation conforms to the IP degree (of protection against the penetration of liquids) of the appliance according to the applicable norms in force.
- Read the instructions provided on the packaging label and on the appliance data plate.

This appliance was designed to be installed only inside buildings in compliance with the applicable norms in force. Furthermore, installers are requested to keep to the following advice in the presence of:

- **Humidity:** do not install the appliance in closed (unventilated) and damp rooms.
- **Frost:** do not install the appliance in areas where the temperature may drop critically and there may be a risk that ice may form.
- **Sunlight:** do not expose the appliance to direct sunrays, even in the presence of windows.
- **Dust/vapours/gas:** do not install the appliance in the presence of particularly dangerous substances such as acidic vapours, dust or those saturated with gas.
- **Electrical discharges:** do not install the appliance directly on electrical supplies that aren't protected against sudden voltage jumps.



In the case of walls made of bricks or perforated blocks, partition walls featuring limited static, or masonry different in some way from those stated, you first need to carry out a preliminary static check of the supporting system. The wall-mounting fastening hooks must be designed to support a weight that is three times higher than the weight of the water heater filled with water.

Fastening hooks with a diameter of at least 12 mm are recommended (Fig. 3)

We recommend installing the appliance (Fig. 1, Rif.A) as close as possible to the delivery points to minimise heat loss along the pipes. Local regulations may provide for restrictions on installation in bathrooms; observe any regulatory minimum distances. To facilitate maintenance, make sure there is a clearance of at least 50 cm inside the enclosure for access to the electrical equipment.

### **Multi-position installation (only models with the interface shown in Fig. 8a/b)**

The product may be installed either vertically or horizontally (Fig. 2). To install it horizontally, rotate it clockwise so that the water pipes are at the left (cold water pipe at the bottom). Any other installation than that shown in (Fig. 2) is improper and prohibited.

### **WARNING!**

**The model with interface shown in Fig. 8c must be installed exclusively in vertical position.**

## **HYDRAULIC CONNECTION**

Connect the water heater's inlet and outlet with pipes or fittings that are able to withstand temperature in excess of 90°C at a pressure exceeding that of the working pressure. Therefore, we advise against the use of any materials which cannot resist such high temperatures.

The appliance must not be supplied with water of hardness less than 12°F, or with especially hard water (greater than 25°F); we recommend installing a water softener, properly calibrated and controlled - do not allow the residual hardness to fall below 15°F.

Screw a "T" piece union to the water inlet pipe with the blue collar. On one side of the "T" piece union, screw a tap for draining the appliance that can only be opened with the use of a tool (Fig. 2, Rif.B).

On the other side of the "T" piece union screw the safety valve supplied (Fig. 2, Rif.A).

### **Safety group complies with the European standard EN 1487**

Some countries may require the use of hydraulic special safety devices; the installer must check the suitability of the safety device he tends to use.

Do not install any shut-off device (valve, cock, etc.) between the safety unit and the heater itself.

The appliance's drain outlet must be connected to a drain pipe of diameter at least equal to the of the outlet itself, with a funnel to permit an air gap of at least 20 mm for visual inspection. Use a hose to connect the safety group to the mains cold water supply; fit a cock if necessary (Fig.2, Rif.D).

In addition, a water discharge tube on the outlet (Fig.2, Rif.C) is necessary if the emptying tap is opened.

When installing the safety device, do not tighten it fully down, and do not tamper with its settings.

It is necessary to connect the drain, which must always be left exposed to the atmosphere, with a drainage pipe that is installed sloping downwards in a place with no ice. If the network pressure is closed to the calibrated valve pressure, it will be necessary to apply a pressure reducer far away from the appliance. To avoid any possible damage to the mixer units (taps or shower) it is necessary to drain any impurities from the pipes

## **ELECTRICAL CONNECTION**

**It is mandatory, before installing the appliance, to perform an accurate control of the electrical system by verifying compliance with current safety standards, which is adequate for the maximum power absorbed by the water heater (refer to the data plate) and that the section of the cables for the electrical connection is suitable and complies with local regulations.**

The manufacturer is not liable for damage caused by lack of grounding or anomalous power supply. Before starting up the appliance, check that the power rating matches that given on the nameplate. The use of multiplugs, extensions or adaptors is strictly prohibited.

It is strictly forbidden to use the piping from the plumbing, heating and gas systems for the appliance earthing connection. If the appliance is supplied with a power supply cable, should the latter need replacing, use a cable featuring the same characteristics (type H05VV-F 3x1,5 mm<sup>2</sup>, 8,5 mm in diameter). The power cable (H05VV-F 3x1,5 mm<sup>2</sup> dia. 8.5 mm) must be routed in the recess at the back of the appliance to the terminal block (**Fig. 7, 7a Ref. M**). Tighten down the terminal screws to connect the individual wires securely. Secure the power supply cable in place using the special cable clamps provided with the appliance. Use a two-pole switch conforming with national laws in force (contact gap of at least 3 mm, preferably equipped with fuses) to disconnect the appliance's power supply.

The appliance must be grounded with a cable yellow/green and longer than the phase cable) connected to the terminals marked  (**Fig.7, 7a Ref. G**).

Before starting up the appliance, check that the power rating matches that given on the nameplate.

If the appliance is not supplied with a power supply cable, choose one of the following installation modes:

- Connection to mains with a rigid pipe (if the appliance has no cable clamp); use a cable with a minimum 3x1,5 mm<sup>2</sup> section;
- With a flexible cable (type H05VV-F 3x1,5 mm<sup>2</sup>, 8,5 mm in diameter), if the appliance is supplied with a cable clamp.

## STARTUP AND COMMISSIONING

Before powering up the appliance, fill the heater with mains water.

To do so, open the mains cock and the hot water tap until all the air has been vented from the boiler.

Check for water leaks from the flanges, from the by-pass pipe, tighten down the bolts not too much, if necessary ( **Fig.5, 5a Rif.C**) and/or the rings (**Fig.5, 5a Rif.W**).

Power the appliance by actuating the switch.

## MAINTENANCE (FOR QUALIFIED PERSONNEL)

**All maintenance operations and service visits should be performed by a competent person (who have the skills required by the applicable norms in force).**

Before calling your Technical Servicing Centre, check that the fault is not due to lack of water or power failure.

**WARNING: disconnect the appliance from the mains before conducting any maintenance work.**

### EMPTYING THE APPLIANCE

The appliance must be emptied if it is to be left unused for a long period and/or in premises subject to frost.

To drain the appliance, proceed as follows:

- disconnect the appliance from the electricity mains;
- close the cut-off valve, if installed (**Fig. 2, Ref. D**), or the main household water valve, if not;
- turn on the hot water tap (wash basin or bathtub);
- open the drain valve (**Fig. 2, Ref.B**).

### REPLACEMENT OF PARTS WHEN NECESSARY

**(models with interface shown in Fig.8a/b)**

The electrical parts may be accessed by removing the cover (**Fig. 7**).

Intervene on the power board (**Fig. 7, Ref. Z**) by disconnecting the cables (**Fig. 7, Ref. C,Y and P**) and remove the screws. Intervene on the controlpanel by first removing the power board (**Fig. 7, Ref.Z**).

The display board is secured to the product with 2 screws (**Fig. 4, Ref. A**). After loosening the screws, press both the tabs with two fingers (**Fig. 4, Ref. B**) and remove the support (**Fig. 4, Ref. C**) from its housing, moving it towards the centre of the product.

After removing the control panel, you can disconnect the connectors of the rod carrying sensors and power board. Intervene on the rod carrying sensors (**Fig. 7, Ref. K**) by disconnecting the wires (**Fig. 7, Ref. F**) from the control panel and remove it from its seat, taking care not to excessively bend them.

**During reassembly, make sure that all components are put back in their original positions.**

To work on the heating elements and anodes, first drain the appliance.

Remove the bolts (**Fig. 5, Ref. C**) and remove the flanges (**Fig. 5, Ref. F**). The flanges are coupled to the heating elements and anodes. During reassembly, make sure to restore the rod carrying sensors and the heating elements to the original positions (**Fig. 7 and 5**). Make sure that the f lange plate with the coloured writing H.E.1 or H.E.2, is mounted in its position marked by the same writing.

We recommend replacing the f lange gasket (**Fig. 6, Ref. Z**) every time it is disassembled.

**(model with interface shown in Fig.8c)**

The electrical parts may be accessed by removing the cover (**Fig. 7a**).

To operate on the thermostats, you will first need to disconnect them from the cables (**Fig. 7a Ref. K and L**) and remove them from their housings.

To access the anodes, first empty out the appliance.

Undo the bolts (**Fig. 5a, Ref. C**) and remove the flanges (**Fig. 5a, Ref. F**). The flanges are associated with both heating elements and anodes. Replace the flange gasket every time you reassemble the flange (**Fig. 6a, Ref. Z**).

When reassembling these parts, make sure that all the components are put back in their original positions.

**CAUTION! Swapping the heating elements will cause the appliance to malfunction. Work on one element at a time, and only disassemble the second one after the first one has been reinstalled.**

**Use only original parts from authorized service centres authorized by the manufacturer.**

## PERIODICAL MAINTENANCE

The heating element (**Fig. 6, 6a Rif.R**) should be descaled every one years to ensure it works properly (the frequency must be increased, if water is very hard). If you prefer not to use special liquids for this operation, simply crumble away the lime deposit without damaging the heating element. The magnesium anodes (**Fig. 6, 6a Rif.N**) must be replaced every two years or the warranty shall be voided (this does not apply to appliances with stainless steel boilers); however, the anode should be checked every year if the water is corrosive or chloride rich. To replace them, remove the heating elements and unscrew them from the brackets.

The bypass pipe (**Fig. 5, 5a Rif. X**) is inspected in the event of fault due to its obstruction. To inspect it remove the two rings (**Fig. 5, 5a Rif. W**). After routine or extraordinary maintenance, recommend filling its tank with water and draining it completely so as to remove any residual impurities. Use only original spare parts supplied by the manufacturer's authorised service centres

## SAFETY VALVE

Regularly check that the overpressure device is not jammed or damaged; if it is, remove any scale or replace it. If the device has a lever or knob, operate it to:

- Drain the appliance, if necessary
- Check its operation from time to time.

## RESETTING THE BIPOLAR SAFETY DEVICE (model with the interface shown in Fig. 8c)

In the event of abnormal water overheating, a thermal safety switch (in compliance with the national regulations) cuts off the electrical circuit on both power supply phases of the heating element; if this occurs, contact the Technical Assistance Service.

# USER INSTRUCTIONS

## Advice for user

- Avoid positioning any objects and/or appliances that could be damaged by water leaks beneath the water heater.
- Should you not use any water for an extended period of time, you should:
  - disconnect the appliance from the electrical supply by switching the external switch to "OFF";
  - turn off the plumbing circuit taps;
- Hot water at above 50°C flowing out of the taps at the point of use could cause serious scalds or even death from burns. Children, the disabled and the elderly are more exposed to the risk of burns. It is strictly forbidden for the user to perform any routine or extraordinary maintenance.  
To clean the external parts use a damp cloth soaked in soap and water.

## OPERATION AND ADJUSTMENT OF THE OPERATING TEMPERATURE (models with the interface shown in Fig. 8c)

**The water heater is switched on and off by means of the external bipolar switch.  
Do NOT plug in or pull out the power cord to switch the appliance on or off.**

The water heater is equipped with a LED indicator to instantly check the operating status and a knob to adjust the underlying temperature.

During the heating phase the LED (Fig. 8c Ref.1) is red and turns blue once the set temperature is reached. If the water temperature drops, for example after a withdrawal, the heating function will be automatically activated.

### Adjusting the operating temperature

The temperature can be adjusted by turning the knob (Fig. 8c Ref. 2) clockwise or anti-clockwise to lower or raise the hot water flow rate.

## ADJUSTING THE TEMPERATURE AND ACTIVATING THE FUNCTIONS (models with the interface shown in Fig. 8a/b)

The product is set to a temperature of 70°C for the 30, 50 and 80 l models and to 60°C for the 100 l model. The "ECO" function is active. In case of power shortages, or if the product is switched off using the ON/OFF button "⏻", the product memorises the last set temperature.

During the heating phase, slight noise may occur due to the heating of the water. Press the ON/OFF button "⏻" to switch the appliance on.

Use the "↘" "↗" buttons to set the desired temperature to a value between 40°C and 80°C as shown on the display. During normal operation, the display will show the temperature reached by the water inside the product. During the heating phase, the status indicator (Fig. 8a/b Ref. 1) is red and turns blue once the set temperature is reached. If the water temperature drops, for example after a withdrawal, the heating function will be automatically activated.

## HOT WATER LEVEL

### (models with the interface shown in Fig. 8a)

The indicators on the sides of the display (Fig. 8a Ref. 2) allow to check the level of hot water inside the water heater, on a four-segment scale. While the temperature is being set, the indicators light up to enable the user to visually check the set level.

During the heating phase the indicators light up gradually, indicating the increase in the temperature of the hot water inside the product, until the set temperature is reached.

## ECO FUNCTION

### (models with the interface shown in Fig. 8a)

The “ECO” function is a software programme that automatically “learns” the user’s consumption levels, reducing heat dispersion to a minimum while maximising energy saving. The “ECO” software programme requires an initial memorisation period that lasts one week, during which the product starts operating at the set temperature. At the end of this “learning” week, the software programme adjusts the water heating according to the user’s actual needs, which are automatically identified by the appliance. The product guarantees a minimum hot water reserve also when there are no water withdrawals.

The learning process regarding the hot water requirements continues even after the first week. The process reaches its full efficiency after four weeks of learning.







To activate the function, press the “ECO” button, which will light up. In this mode, the temperature can still be selected manually, but adjusting its value will deactivate the ECO function. This function can be deactivated by pressing the “ECO” button, which will turn off. To reactivate it, press the “ECO” button again. Whenever the “ECO” function or the product itself is switched off and then on again, the function will keep learning the consumption levels.

In order to ensure the programme’s correct operation, the product should not be disconnected from the mains electricity. An internal memory ensures that the data will be stored for a maximum of 4 hours without electricity. After this time, all the acquired data will be deleted and the learning process will start from the beginning. To voluntarily delete the acquired data, press and hold the “ECO” button for more than 3 seconds. Once the reset process has been completed, the “ECO” button will flash quickly to confirm the deletion of the data.



## ECO FUNCTION

### (models with the interface shown in Fig. 8b)

The “ECO” function is a software programme that automatically “learns” the user’s consumption levels, reducing heat dispersion to a minimum while maximising energy saving. The “ECO” software programme requires an initial memorisation period that lasts one week, during which the product starts operating at the set temperature. At the end of this “learning” week, the software programme adjusts the water heating according to the user’s actual needs, which are automatically identified by the appliance. The product guarantees a minimum hot water reserve also when there are no water withdrawals. The learning process regarding the hot water requirements continues even after the first week. The process reaches its full efficiency after four weeks of learning.

To activate the function, simultaneously press the “” “” buttons for 3 seconds; the display will show “E1”. In this mode, the temperature can still be selected manually, but adjusting its value will deactivate the ECO function. This function can be deactivated by simultaneously pressing the “” “” buttons for 3 seconds; the display will show “E0”. To reactivate the function, simultaneously press the “” “” buttons for 3 seconds; the display will show “E1”.

Whenever the “ECO” function or the product itself is switched off and then on again, the function will keep learning the consumption levels.

In order to ensure the programme’s correct operation, the product should not be disconnected from the mains electricity. An internal memory ensures that the data will be stored for a maximum of 4 hours without electricity. After this time, all the acquired data will be deleted and the learning process will start from the beginning. To voluntarily delete the acquired data, simultaneously press and hold the “” “” buttons for more than 3 seconds. Once the reset process has been completed, the display will show “E” to confirm the deletion of the data.

## POWER FUNCTION

### (models with the interface shown in Fig. 8a/b)

The “POWER” function allows the device to function at the maximum power, thus reducing the time required to heat the water.

To activate or deactivate the POWER function, press the corresponding button.

If the function is active, the corresponding LED will be lit.

## ANTI-FREEZE FUNCTION

### (models with the interface shown in Fig. 8a/b)

The anti-freeze function automatically protects the appliance, preventing damages caused by very low temperatures, below 5°C, if the product is switched off during the winter season. We recommend leaving the product connected to the mains electricity, even in case of prolonged inactivity. Once the temperature rises to a safer level that prevents damages caused by ice or frost, the water heating function switches off again.

The function is enabled, but in case of activation it does not indicate whether the product is ON. When the product is switched off using the ON/OFF button “”, if the anti-freeze function is active the display will show “AF” (Anti-Freezing).

## THERMAL DISINFECTION FUNCTION (Anti-Legionella)

### (models with the interface shown in Fig. 8a/b)

The Anti-Legionella function is activated by default. It consists of a water heating/60°C temperature maintenance cycle for 1 hour which has a thermal disinfection action on the relative bacteria.

The cycle starts when the product is started up and when it is restarted after a power outage. If the product always functions at temperatures lower than 55°C, the cycle is repeated after 30 days.

When the product is switched off, the anti-Legionella function is deactivated. If the equipment is switched off during the anti Legionella cycle, the product switches off and the function is deactivated.

At the end of the cycle, the use temperature returns to the temperature previously set by the user.

To activate this function, simultaneously press and hold the “ON/OFF” and “” buttons for 3 seconds; the display will show “A1” for 4 seconds to confirm the activation. To deactivate the function permanently, repeat the operations described above; the display will show “A0” for 3 seconds to confirm the deactivation.

## RESET/DIAGNOSTICS

### (models with the interface shown in Fig. 8a/b)

Whenever one of the following faults occurs, the appliance enters the “fault mode” and the status indicator (Fig. 8a/b Ref.1) will be lit red and flashing.

**Diagnostics:** The type of malfunction is indicated on the display, which will show “Er” flashing, alternating with the relevant error code, according to the following scheme:

- 01 - internal malfunction of the circuit board
- 61/62 - internal malfunction of the circuit board (NFC communication or NFC data)
- 10 - broken temperature probes (open or short circuited) - boiler outlet
- 11 - excessive water temperature detected by single sensor - boiler outlet
- 12 - general excessive water temperature (circuit board fault) - boiler outlet
- 14 - Failure to heat water with powered heating element - boiler outlet
- 15 - overheating caused by lack of water - boiler outlet
- 20 - broken temperature probes (open or short circuited) - boiler inlet
- 21 - excessive water temperature detected by single sensor - boiler inlet
- 22 - general excessive water temperature (circuit board fault) - boiler inlet
- 24 - failure to heat water with powered heating element - boiler inlet
- 25 - overheating caused by lack of water - boiler inlet
- 60 - Wi-Fi communication failure (models with the interface shown in Fig. 8a)

**Error reset:** reset the appliance by switching off and on from the ON/OFF “” knob.

If the cause of the malfunction disappears immediately when reset, the appliance resumes its regular operation. On the contrary, if the error code continues to appear on the display: contact the Technical Service Center.

## FUNZIONE Wi-Fi

### (models with the interface shown in Fig. 8a)

For detailed information on the Wi-Fi configuration and product registration procedure refer to the enclosed, dedicated connectivity Quick Start Guide.

### Account creation, figure 9

- First download and install the dedicated App on your mobile phone (App name can be found in the quick start guide).
- Open the APP and click on SIGN UP; Fill in the fields.
- Open the registration reply message received in your mailbox and click on the link to activate the user account

### Wi-Fi configuration, figure 10

- Press the Wi-Fi Button on the product's control panel to activate the Wi-Fi (Wi-Fi button will blink slow).
- Press the Wi-Fi Button again for 5 seconds on the product's control panel to create the Access Point, Wi-Fi button will blink fast, and the display will show "AP".
- Log in to App and follow the wizard to connect and register your product.

### Procedure completed, figure 11

The connection is successful when:

- The Wi-Fi button is steady on.
- The app shows the successful registration message.

If the connection fails, carefully check and repeat the above steps.

Note: the password cannot be Chinese characters. If there are any Chinese characters, please modify it.

### App layout, figure 12

The following instructions are included:

- Following functions are included:
  - On/off (A)
  - Manual mode (B)
  - Program mode (C)
  - ECO mode (D)
  - Knob to select temperature(F)
  - Remaining time (G)
  - Number of showers (H)

### Connection status description

WiFi Button 	Blinking slow	The Wi-Fi module is on
	Blinking Fast	The Wi-Fi module is on Access Point mode
	Double flash	The Wi-Fi module is connecting to the home network
	Steady on	The Wi-Fi module is ON and Connected to the home network
	Off	The Wi-Fi module is OFF

## USEFUL INFORMATION

Before you clean the unit, make sure you have turned it off by setting its external switch to OFF. Do not use insecticides, solvents or aggressive detergents: these can damage the unit's painted and plastic parts.

### IF THE WATER COMES OUT COLD

#### Models with the interface shown in Fig. 8a/b

Disconnect the appliance from the power supply and have the following checked:

- the presence of voltage on the power terminal block (Fig. 7, Rif. M);
- the circuit board;
- the heating elements;
- inspect the bypass pipe (Fig. 5, Rif. X);
- the sensor holder rods (Fig. 7, Rif. K)

#### Models with the interface shown in Fig. 8c

- Check that the appliance is connected to the power supply and that the external bipolar switch is ON;
- Check that the temperature adjustment knob is not set to the minimum;
- Check the heating elements;
- Inspect the bypass pipe (Fig. 5a, Ref. X);

### IF THE WATER COMES OUT BOILING HOT (STEAM IN THE TAPS)

#### Models with the interface shown in Fig. 8a/b

Disconnect the appliance from the electricity supply and have the following checked:

- the circuit board
- the amount of scale on the boiler and components;
- the sensor holder rods (Fig. 7, Rif. K)

#### Models with the interface shown in Fig. 8c

Disconnect the appliance from the power supply and contact the Technical Assistance Service.

### THE HOT WATER DELIVERY IS INSUFFICIENT

Disconnect the appliance from the electricity supply and have the following checked:

- the pressure of the water mains;
- the condition of the deflector on the cold water intake pipe;
- the condition of the hot water pipe;
- the electrical components

### WATER TRICKLING FROM THE PRESSURE SAFETY DEVICE

During the healing phase, some water may trickle from the tap. This is normal. To prevent the water trickling, a suitable expansion vessel must be installed on the flow system. If the trickling continues even after the healing phase, have the following checked:

- device calibration;
- the pressure of the water mains.

**Caution: Never obstruct the appliance outlet!**

**IF THE PROBLEM PERSISTS, NEVER ATTEMPT TO REPAIR THE APPLIANCE YOURSELF, BUT ALWAYS CONTACT QUALIFIED TECHNICIAN.**

The indicated data and specifications are not binding; the manufacturer reserves the right to modify them at his own discretion notification or replacement.



## Рекомендации по монтажу накопительного электрического водонагревателя Recommendation on the storage water heater installation

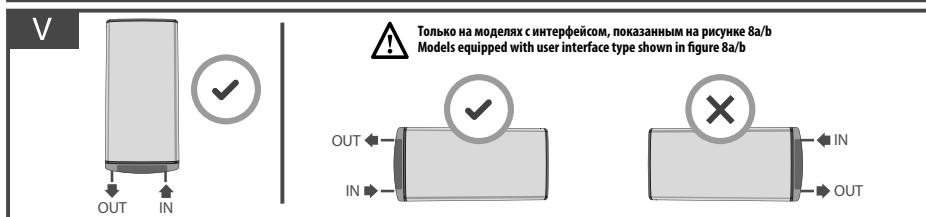
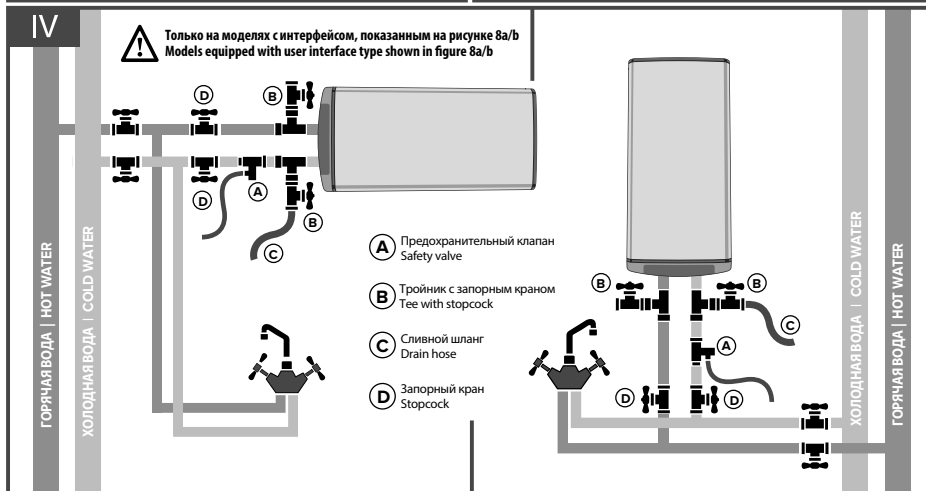
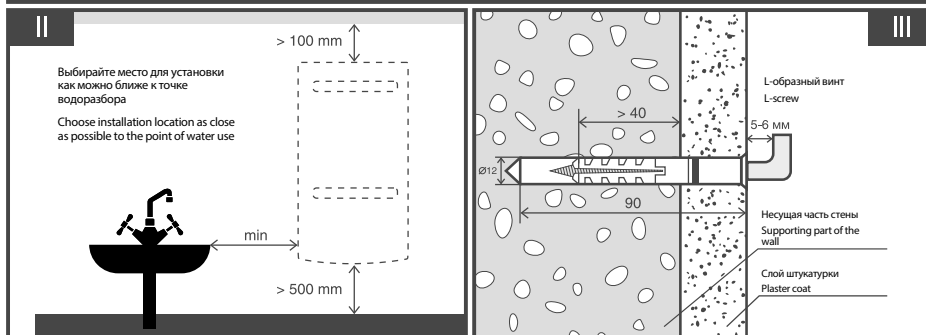
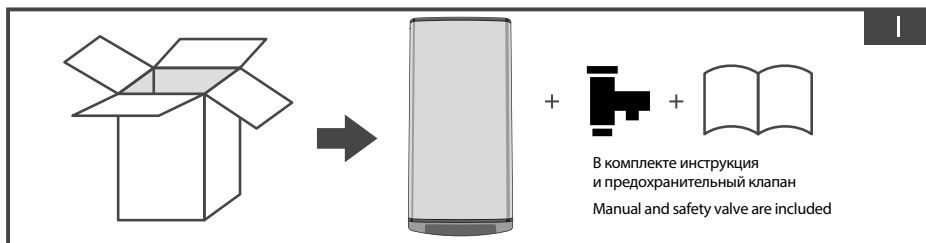

1

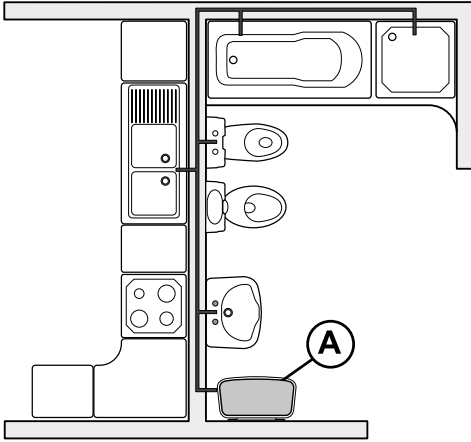

2

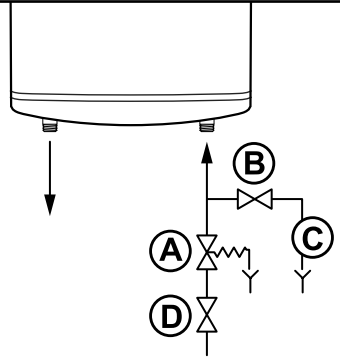

Только на моделях с интерфейсом, показанным на рисунке 8a/b  
 Only for models equipped with user interface shown in figure 8a/b  
 Лише суретінде көрсетілген интерфейсін бар модельдер  
 Лише моделі з інтерфейсом, показаним на рис. 8a/b

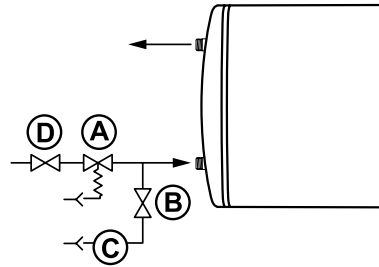

3

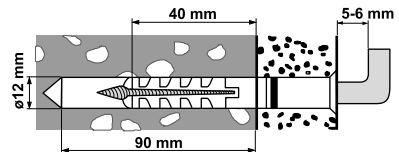
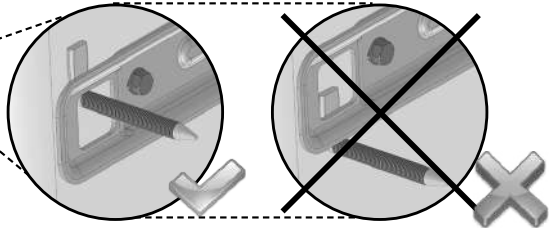
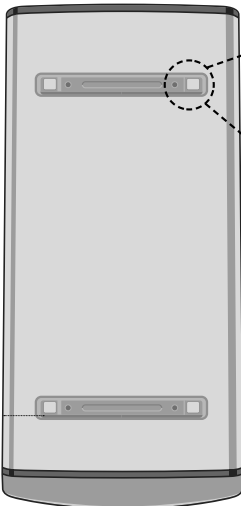

4

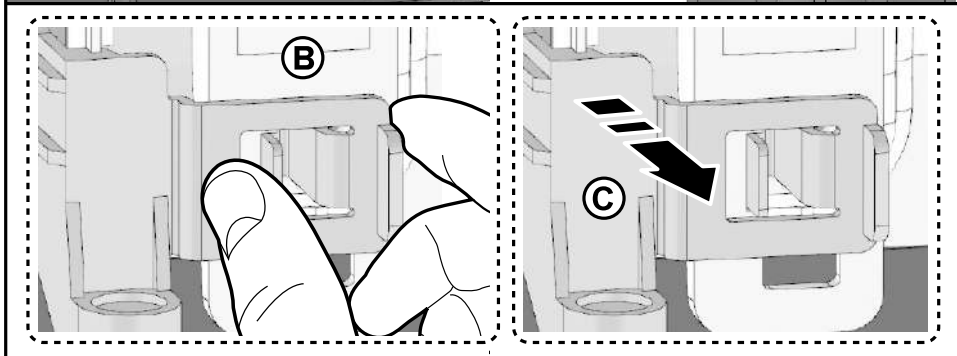
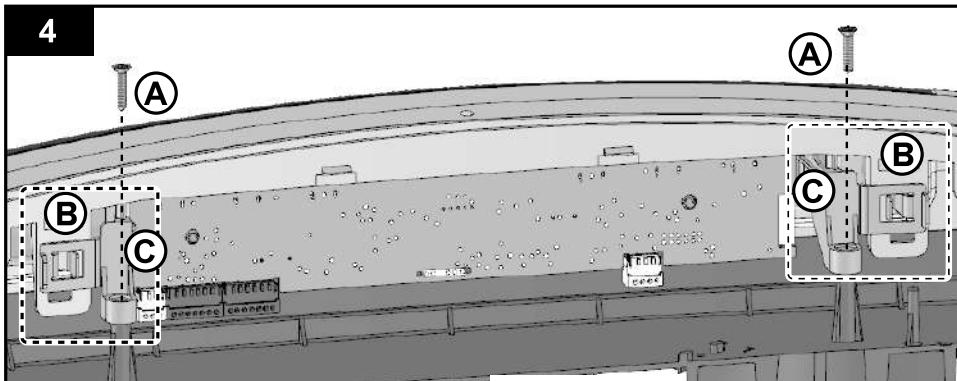

5

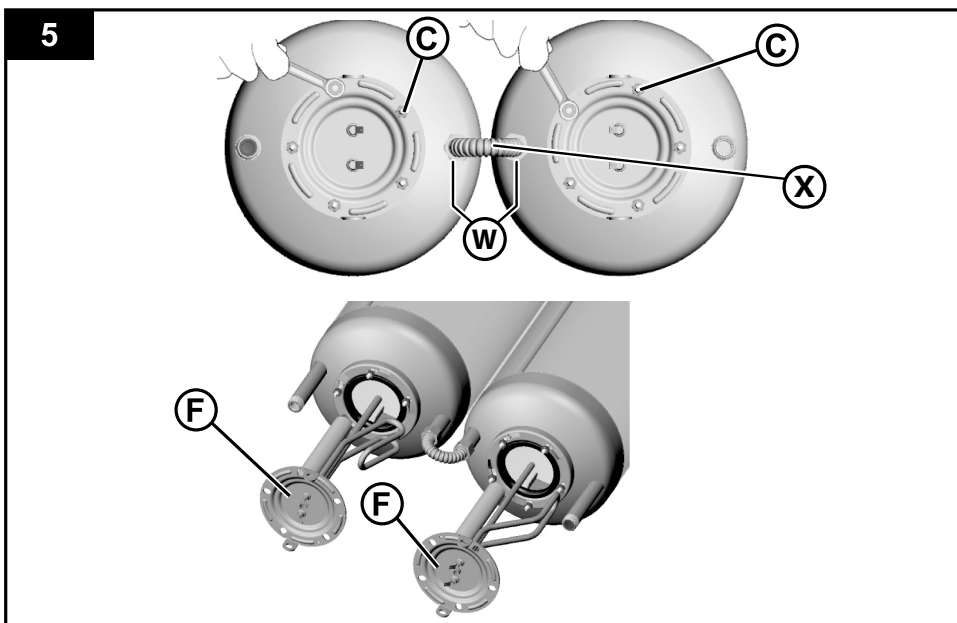

5a

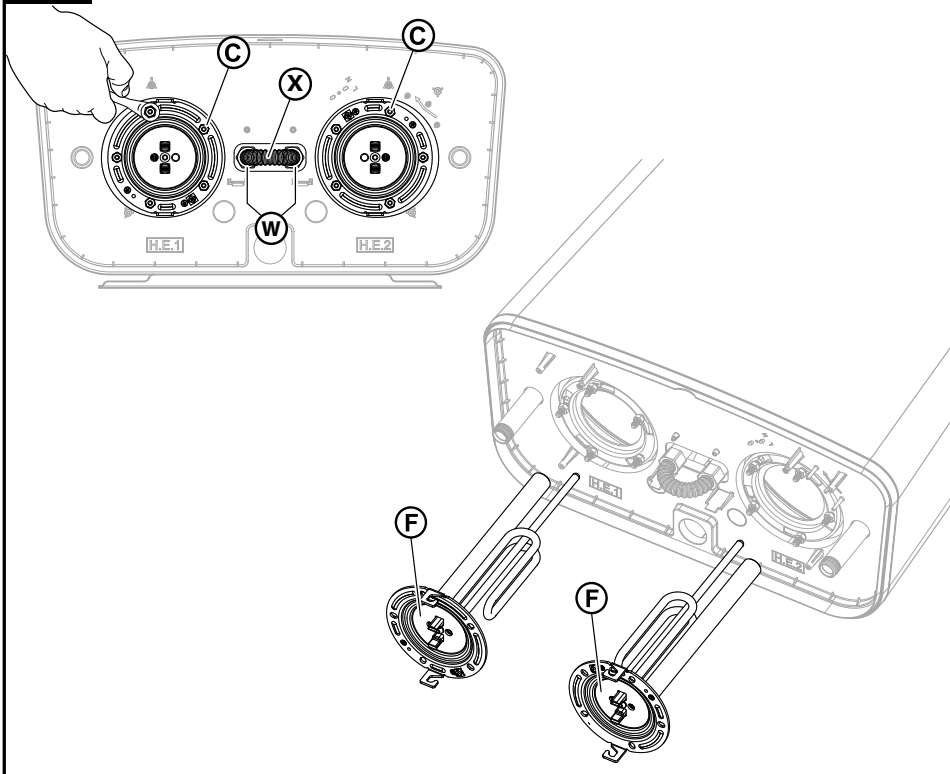

6

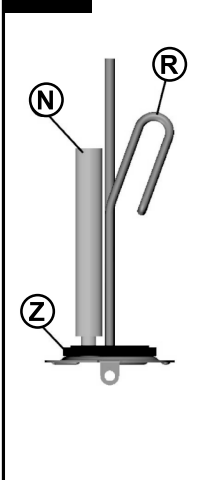

7

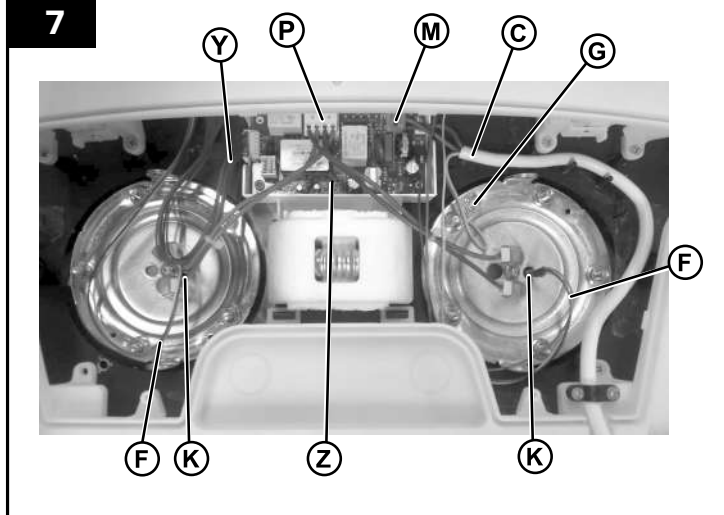

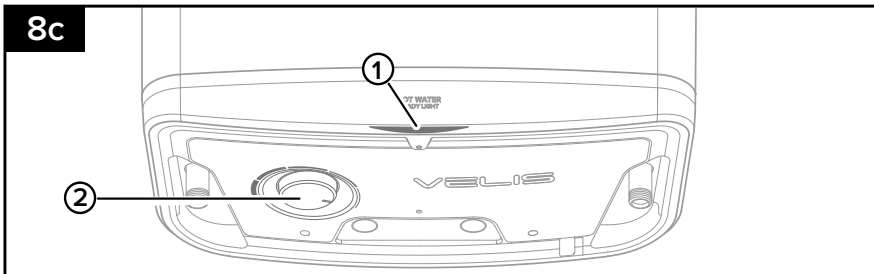
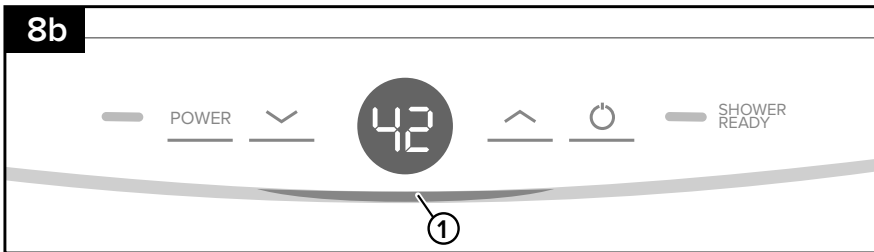
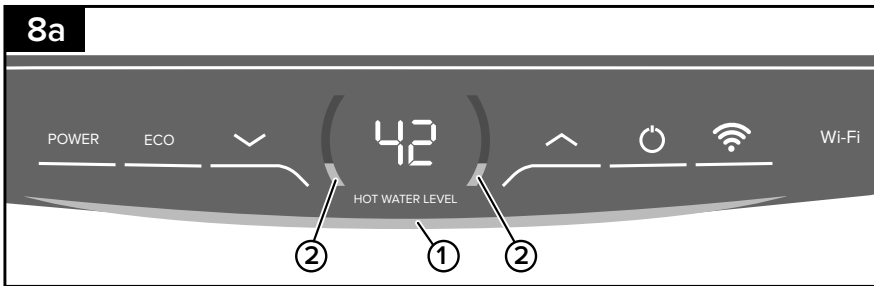
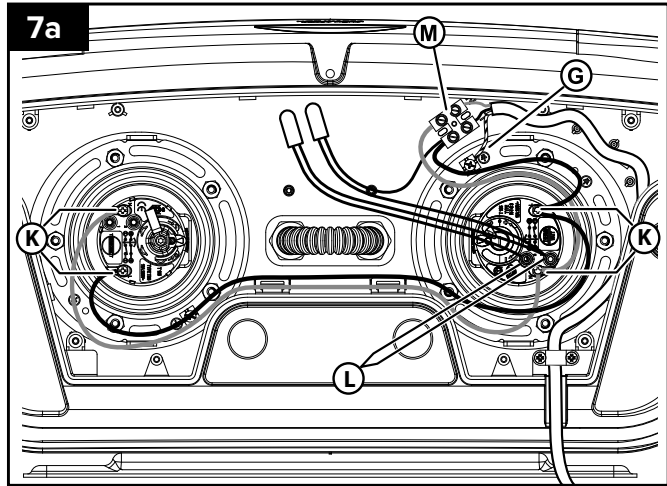
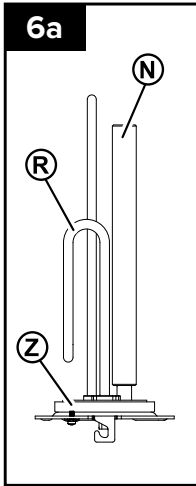

9

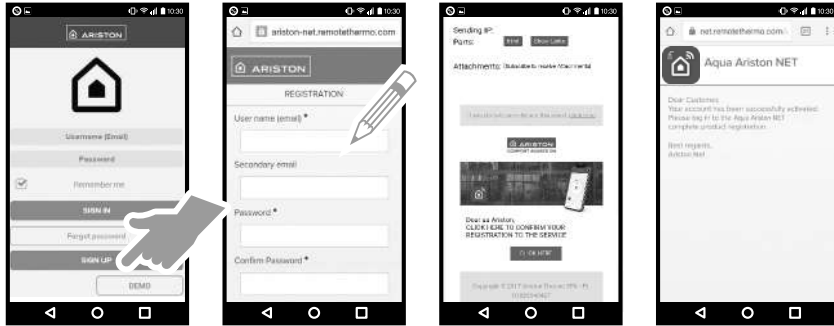

10

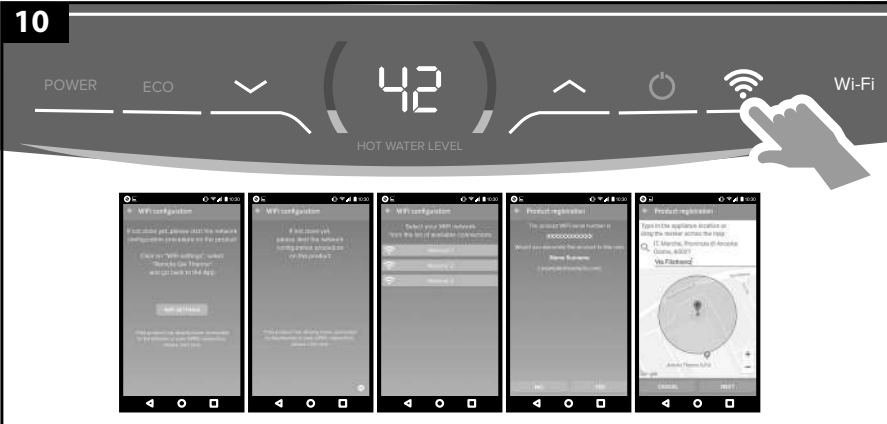

11



12

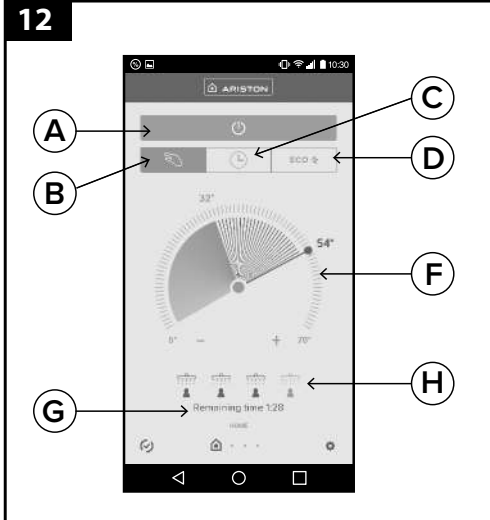

## Идентификационная табличка Data plate

1			
2			
Nr			
Mod .		3	4
MPa		5	6
7	W	V~ 8	9 Hz
10		11	
			

- |  |  |
|--|--|
| <ol style="list-style-type: none"> <li>1. Торговая марка</li> <li>2. Серийный номер или код модели</li> <li>3. Модель</li> <li>4. Материал бака<br/>Fe+Enamel – сталь с эмалевым покрытием<br/>Inox – нержавеющая сталь</li> <li>5. Максимальное давление</li> <li>6. Объем</li> <li>7. Номинальная мощность</li> <li>8. Напряжение</li> <li>9. Частота тока</li> <li>10. Страна-изготовитель</li> <li>11. Класс защиты</li> </ol> | <ol style="list-style-type: none"> <li>1. Brand</li> <li>2. Serial number or product code</li> <li>3. Model</li> <li>4. Tank material<br/>Fe+Enamel - enamel steel<br/>Inox - stainless steel</li> <li>5. Maximum pressure</li> <li>6. Volume</li> <li>7. Rated power</li> <li>8. Voltage</li> <li>9. Current frequency</li> <li>10. Country of origin</li> <li>11. Protection rating</li> </ol> |
|--|--|

## Серийный номер Serial number

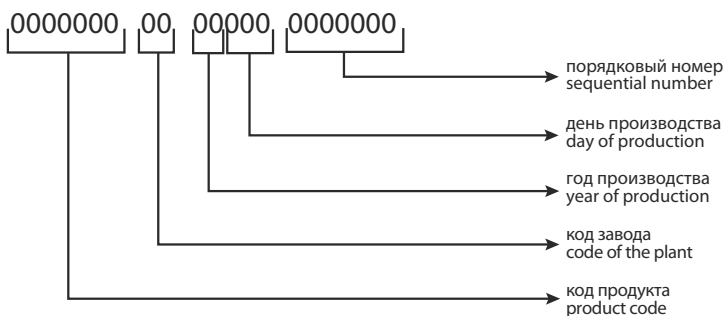

Installation scheme - Схема установки - Схема встановлення - Орнату сызбасы

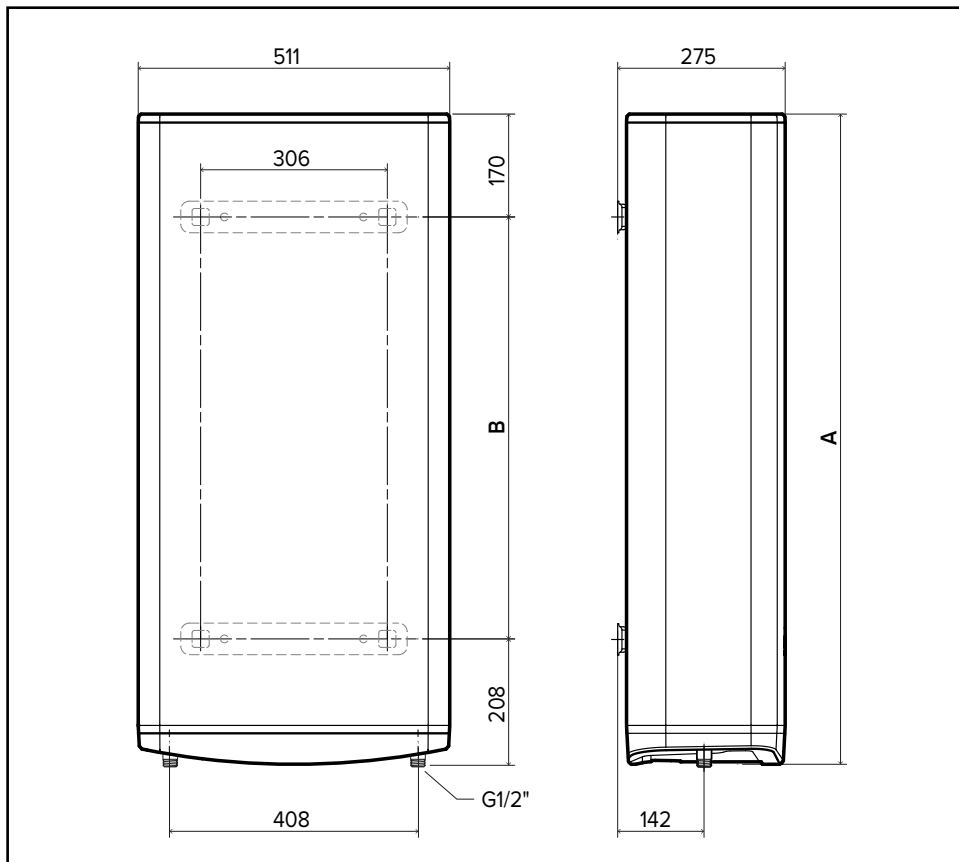

Model	A	B
VELIS 30 PW	541	165
VELIS 50 PW	781	405
VELIS 80 PW	1071	695
VELIS 100 PW	1256	880
VELIS 30 LUX	557	165
VELIS 50 LUX	797	405
VELIS 80 LUX	1087	695
VELIS 100 LUX	1272	880

Model	A	B
VELIS R 30	541	165
VELIS R 50	781	405
VELIS R 80	1071	695
VELIS R 100	1256	880



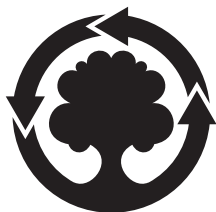

WE MAKE USE OF  
RECYCLED PAPER



**Ariston S.p.a**

Viale Aristide Merloni, 45  
60044 Fabriano (AN) Italy  
Tel. +39 0732 6011 - Fax +39 0732 602331  
[www.ariston.com](http://www.ariston.com)

