

# Схема подключения устройств к модулю управления Neptun Base

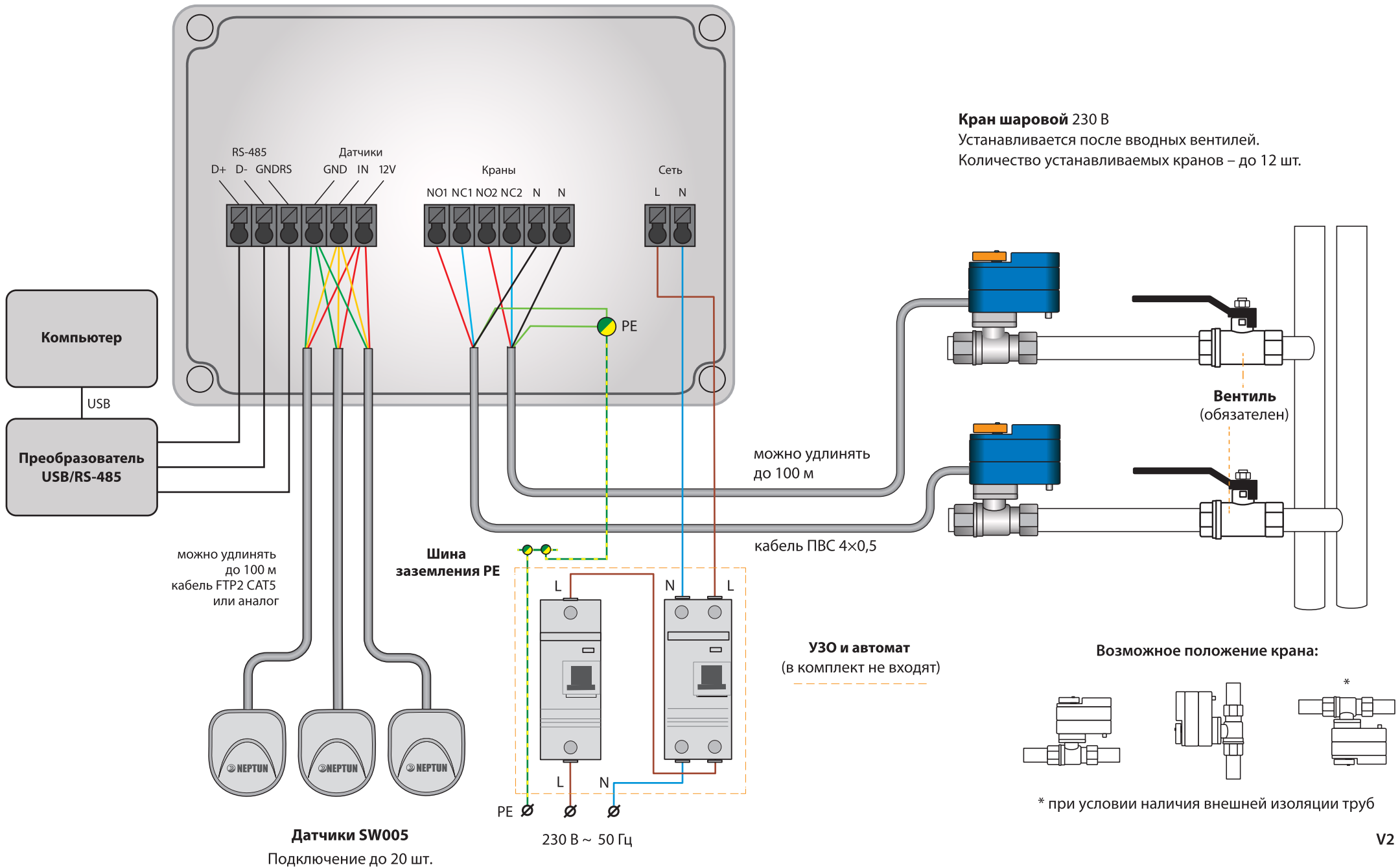

**Поздравляем! Вы купили систему контроля протечки воды Neptun!**

**Состав комплекта:**

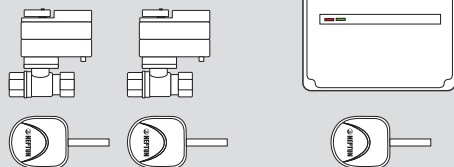

**Составьте план размещения системы**

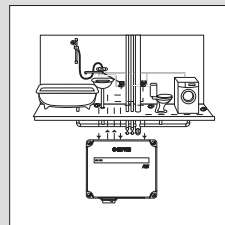

Отключите сигнал «Авария» снятием питания с модуля управления (клавиша внизу корпуса)

Включите модуль управления

**Система готова к работе!  
Ваш дом под защитой!**



**Проверка работоспособности**

Замкните контакты датчика металлическим предметом

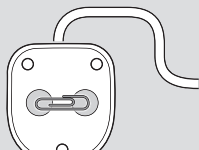

Убедитесь, что краны закрылись

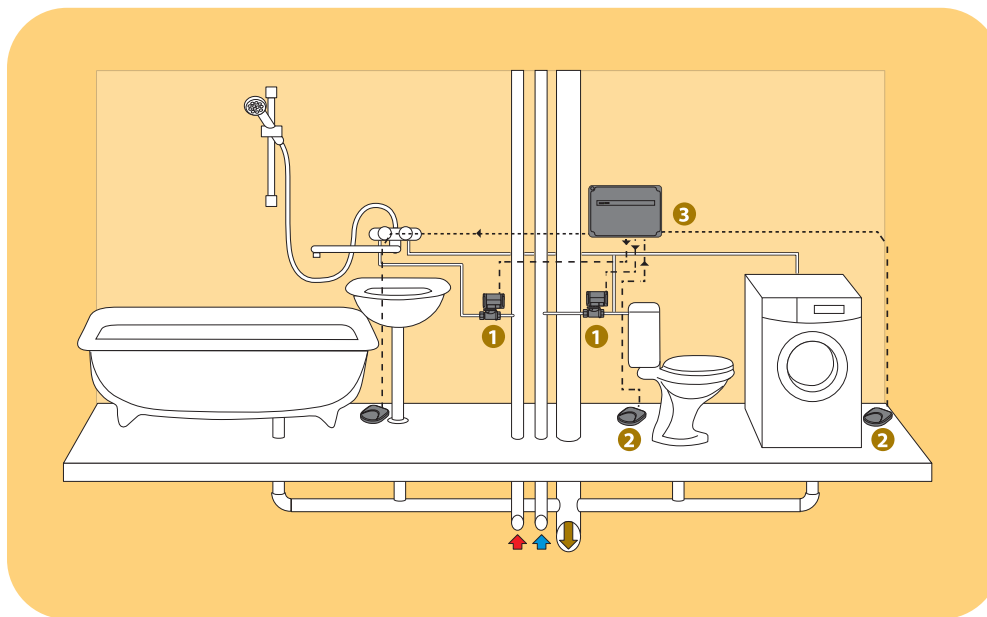

**Установите краны 1**

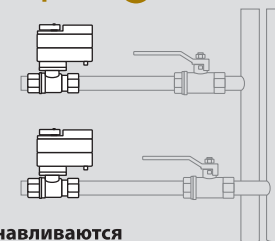

Краны устанавливаются строго после вводных вентилей (см. оборот)

**Установите проводные датчики 2**

Монтаж в пол



Наружный монтаж

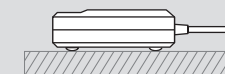

**Подключите все компоненты системы**

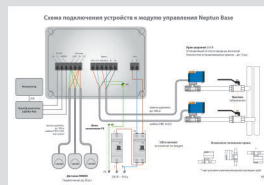

См. схему подключения на обороте

**Установите модуль управления 3**

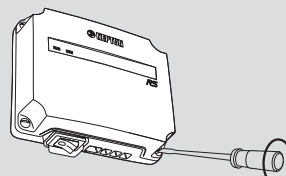

Модуль крепится на стену четырьмя винтами (крепеж в комплект не входит). Для установки снимите переднюю крышку корпуса

**Обеспечьте питание модуля управления 230 В, через УЗО и автомат**

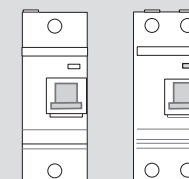

(не входят в комплект поставки)