



- Фильтр-диспенсер
**Аквафор модель 60LB-F-D
(Кристалл)**
- Фильтр-диспенсер
**Аквафор модель 60LB-F-D
(Кристалл Н)**
- Фильтр-диспенсер
**Аквафор модель 60LB-F-D
(ОСМО-К-100-3)**
- Фильтр-диспенсер
**Аквафор модель 60LB-F-D
(ОСМО-К-100-3-М)**
- Фильтр-диспенсер
**Аквафор
модель 60LB-F-D
(Кристалл ЭКО)**

Инструкция по эксплуатации

Введение

Благодарим Вас за приобретение фильтра-диспенсера Аквафор. Пожалуйста, прочтите и изучите настоящую инструкцию, чтобы использовать все возможности устройства.

1. Прекрасная система очистки

Водоочистители Аквафор модель Аквафор Кристалл и модель Аквафор Кристалл Н – фильтры нового поколения, установленные в фильтр-диспенсер, обеспечивают многоступенчатую очистку питьевой воды от хлора, нефтепродуктов, фенола, пестицидов и тяжелых металлов. Модули водоочистителей изготовлены по современной технологии карбонблок и представляют собой фильтрующую матрицу, состоящую из активированного кокосового угля и ионообменного волокна АКВАЛЕН®. Содержат в качестве бактерицида кластерное серебро.

Водоочистители Аквафор-ОСМО-К-100-3 и Аквафор-ОСМО-К-100-3-М, установленные в фильтр-диспенсер, предназначены для доочистки питьевой воды от механических и коллоидных частиц, органических примесей, радионуклидов, бактерий и вирусов, а также для удаления солей жесткости. Дополнительной функцией водоочистителя Аквафор-ОСМО-К-100-3-М является насыщение воды минеральными солями. Водоочиститель устраняет посторонний привкус, запах и цвет воды при выполнении требований, установленных настоящим руководством (инструкцией по эксплуатации).

Действие водоочистителей Аквафор-ОСМО-К-100-3 и Аквафор-ОСМО-К-100-3-М основано на переносе растворителя (воды) через полупроницаемую мембрану путем приложения со стороны раствора (воды с растворенными в ней примесями) давления, превышающего осмотическое (рис. 1).



Рис. 1

2. Энергетическая эффективность

Фильтр-диспенсер подключается непосредственно к водопроводу, обеспечивая неограниченную подачу питьевой воды. Изделие оборудовано точным термостатом и системой управления уровнем воды, повышающей энергетическую эффективность.

3. Превосходный дизайн

Современный дизайн водоочистителя хорошо вписывается в интерьер домов, офисов и магазинов.

Назначение

Фильтр-диспенсер подключается к водопроводу и предназначен для доочистки, нагрева, охлаждения и раздачи питьевой воды. Фильтры-диспенсеры комплектуются различными исполнениями водоочистителей Аквафор.

Возможные комплектации фильтров-диспенсеров Аквафор

Таблица 1

Модель фильтра- диспенсера	Фильтр- диспенсер Аквафор модель 60LB-F-D (Кристалл)	Фильтр- диспенсер Аквафор модель 60LB-F-D (Кристалл Н)	Фильтр- диспенсер Аквафор модель 60LB-F-D (Кристалл ЭКО)	Фильтр- диспенсер Аквафор модель 60LB-F-D (ОСМО-К-100-3)	Фильтр- диспенсер Аквафор модель 60LB-F-D (ОСМО-К-100-3-М)
Модель водоочистителя	Аквафор Кристалл	Аквафор Кристалл Н	Аквафор Кристалл ЭКО	Аквафор ОСМО-К-100-3	Аквафор ОСМО-К-100-3-М
Назначение	Доочистка питьевой воды от хлора, нефтепродуктов (бензола), фенола, пестицидов и тяжелых металлов	Доочистка от хлора, нефтепродуктов (бензола), фенола, пестицидов и тяжелых металлов и умягчение питьевой воды	Доочистка питьевой воды от хлора, нефтепродуктов, фенола, пестицидов и тяжелых металлов. Обеспечивает 100% защиту от бактерий.	Доочистка питьевой воды от механических и коллоидных частиц, органических примесей, радионуклидов, бактерий и вирусов, а также удаление солей жесткости	Доочистка питьевой воды от механических и коллоидных частиц, органических примесей, радионуклидов, бактерий и вирусов, удаление солей жесткости, а также насыщение минеральными солями
Модуль/комплект сменных модулей	К3, К2, К7	К3, КН, К7	К3, К7В, К7	Корпус К5 (с модулем предварительной очистки воды РР5), модуль К2, мембранный модуль Аквафор ОСМО-100-К (КО100)	Корпус К5 (с модулем предварительной очистки воды РР5), модуль К2, мембранный модуль Аквафор ОСМО-100-К (КО100), минерализующий картридж
Срок службы (ресурс) модуля/комплекта модулей*	8 000 л	6 000 л**	8 000 л**	Модуль РР5 – 3–4 месяца, модуль К2 – 3–4 месяца, мембранный модуль ОСМО-100-К (КО100) – 1,5–2 года***	
Срок службы (ресурс) картриджа					Минерализующий картридж – 1 год

* Срок службы (ресурс) модуля/комплекта сменных модулей установлен для фильтрации воды, соответствующей действующим санитарным нормативам.

** С учетом многократной регенерации модуля КН в домашних условиях.

*** Срок службы мембранного модуля напрямую зависит от работоспособности блоков предварительной очистки, пожалуйста, производите замену фильтрующих модулей вовремя.







Описание фильтра-диспенсера



Рис. 2.

Условные обозначения дисплея фильтра-диспенсера

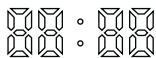
Индикация режимов работы фильтра-диспенсера реализована на дисплее.

-  - режим «автоматический нагрев воды» включен
-  - режим «автоматическое охлаждение воды» включен
-  - включение таймера
-  - выключение таймера
-  - индикатор часов, минут
-  - индикатор температуры



- индикатор включения фильтра-диспенсера



- индикация нагрева и охлаждения воды

Наличие активных функций зависит от выбранной Вами модели фильтра-диспенсера.

Кнопки управления

- HOT** кнопка включения режима «автоматический нагрев воды», повторное нажатие-выключение режима «автоматический нагрев воды», сопровождается звуковым сигналом зуммера;
- COOL** кнопка включения режима «автоматическое охлаждение воды», повторное нажатие-выключение режима «автоматическое охлаждение воды», сопровождается звуковым сигналом зуммера;
- MODE** кнопка переключения режимов установки температуры нагрева, температуры охлаждения и текущего времени суток, сопровождается звуковым сигналом зуммера;
- V** кнопка уменьшения установленной температуры нагрева, температуры охлаждения и текущего времени суток, в зависимости от выбранного режима (кнопка **MODE**), сопровождается звуковым сигналом зуммера;
- Λ** кнопка увеличения установленной температуры нагрева, температуры охлаждения и текущего времени суток, в зависимости от выбранного режима (кнопка **MODE**), сопровождается звуковым сигналом зуммера.

Технические характеристики

- Напряжение питания 220 В, ~ 50 Гц
- Мощность:
 - нагрев 550 Вт
 - охлаждение 90 Вт
- Температура воды:
 - горячая 85–95 °С
 - холодная 5–10 °С
- Тип охлаждения: компрессорное
- Габариты 310x310x950 мм
- Масса, не более 16 кг
- Рабочее давление воды в Фильтре-Диспенсере в комплектации с водоочистителем:
 - Аквафор Кристалл
 - Аквафор Кристалл Н
 - Аквафор Кристалл ЭКО не более 6,5 ат
 - Аквафор-ОСМО-К-100-3/
 - Аквафор-ОСМО-К-100-3-М от 3,5 до 6,5 ат
- Макс. давление воды не более 6,5 ат

Комплект поставки

- **Комплектация фильтров-диспенсеров Аквафор модель 60LB-F-D (Кристалл), Аквафор модель 60LB-F-D (Кристалл Н) и Аквафор модель 60LB-F-D (Кристалл ЭКО)**
 - 1 Фильтр-диспенсер (укомплектованный водоочистителем, см. табл.1)
 - 2 Узел подключения
 - 3 Трубка синяя (70 см)
 - 4 Инструкция по эксплуатации
 - 5 Комплект регенерации модуля К1-04
- **Комплектация фильтров-диспенсеров Аквафор модель 60LB-F-D (ОСМО-К-100-3) и Аквафор модель 60LB-F-D (ОСМО-К-100-3-М)**
 - 1 Фильтр-диспенсер (укомплектованный водоочистителем, см. табл.1)
 - 2 Узел подключения
 - 3 Трубка синяя (70 см)
 - 4 Дренажный хомут
 - 5 Трубка красная (70 см)
 - 6 Заглушка
 - 7 Ключ
 - 8 Инструкция по эксплуатации

Установка и подключение фильтра-диспенсера

1. Выбор места установки

- Фильтр-диспенсер должен устанавливаться на ровной, прочной поверхности (установка на неровную поверхность может привести к вибрации или шуму). В непосредственной близости от места установки диспенсера должны находиться:
 - водорозетка (холодная вода);
 - дренажная труба (только для моделей 60LB-F-D (ОСМО-К-100-3) и 60LB-F-D (ОСМО-К-100-3-М));
 - электрическая евророзетка ~220В, 50Гц, с заземлением.
- Фильтр-диспенсер должен быть защищен от воздействия прямых солнечных лучей и замерзания.
- Не устанавливайте фильтр-диспенсер в непосредственной близости от открытых источников воды. Мыть фильтр-диспенсер непосредственно водой запрещено. Не касайтесь влажными пальцами панели управления.
- Не устанавливайте фильтр-диспенсер вблизи нагревательных элементов (это может снизить эффективность охлаждения).
- Не устанавливайте фильтр-диспенсер слишком близко к стене (не менее 10 см), не ставьте на него тяжёлые предметы.

2. Требования к электропитанию

- Для подключения фильтра-диспенсера используйте только заземленную розетку. Убедитесь, что заземление исправно.
- Убедитесь, что фильтр-диспенсер расположен таким образом, чтобы во время его работы розетка находилась в свободном доступе.
- Шнур питания фильтра-диспенсера не должен находиться под растяжением. Вставляйте вилку аккуратно, чтобы не повредить розетку. Содержите электрические узлы подключения фильтра-диспенсера в чистоте. При повреждении розетки, обратитесь к обслуживающей фирме, не пытайтесь чинить розетку самостоятельно.
- Не используйте электроразветвители на другие приборы в розетке, к которой подключен фильтр-диспенсер.
- Подключайте фильтр-диспенсер к электросети только после заполнения его водой!

ВНИМАНИЕ! Перед установкой водоочистителя необходимо измерить давление и в случае, если оно превышает 6,5 ат, поставить регулятор давления с функцией работы в безрасходном режиме (регулятор давления в комплект поставки не входит, приобретается отдельно).

ВНИМАНИЕ! Прежде, чем присоединить/отсоединить трубку JG, снимите стопорную клипсу!

3. Установка узла подключения и подключение фильтра-диспенсера к водопроводу (рис. 3)

- Определите удобное место для установки узла подключения. Обратите внимание, чтобы соединительные трубки проходили свободно, без изломов. Свобод-



Рис. 3

ные участки трубок следует закрепить так, чтобы их нельзя было повредить или выдернуть из соединений посторонними предметами.

- перекройте магистраль холодной воды и сбросьте избыточное давление;
- убедитесь в наличии уплотнительной прокладки в накидной гайке узла подключения (1);
- врежьте в трубопровод узел подключения (1). При необходимости для уплотнения наружной резьбы узла используйте ленту ФУМ (чтобы избежать вкручивания не по резьбе, оставляйте начало заходного витка свободным от ленты ФУМ).

ВНИМАНИЕ!

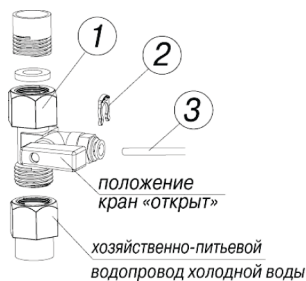
1. При подсоединении узла подключения нельзя применять какие-либо инструменты и прилагать значительные усилия при затягивании гайки.
2. В случае повреждения узла подключения при неправильной установке претензии приниматься не будут.

- перекройте узел подключения (в положение «кран закрыт») и, подав воду, убедитесь в герметичности соединений (отсутствии протечек);
- вытащите из-под пластиковой втулки-тройника с шаровым клапаном узла подключения (1) клипсу (2);
- вставьте во втулку шарового клапана узла подключения (1) смоченную водой трубку (3), обязательно доведя ее до упора на глубину примерно 15 мм; вставьте клипсу (2) под пластиковую втулку шарового клапана узла подключения (1);
- проверьте прочность закрепления трубки (3): при усилии 8–10 кгс трубка (3) не должна вытаскиваться.
- другой конец трубки подсоедините к входу фильтра-диспенсера. Для этого выньте стопорную клипсу и, нажав на торец пластиковой втулки, вытяните заглушку. Вставьте смоченную водой трубку на глубину не менее 15 мм и установите стопорную клипсу на место.

4. Установка дренажного хомута (только для фильтров-диспенсеров Аквафор модель 60LB-F-D (ОСМО-К-100-3) и Аквафор модель 60LB-F-D (ОСМО-К-100-3-М))



Рис. 4

- Устанавливать хомут рекомендуется на дренажной линии перед сифоном (дренажный хомут подходит к большинству дренажных линий диаметром около 30 мм).
- Просверлите отверстие диаметром 7 мм в том месте, куда вы планируете устанавливать хомут. Снимите с прокладки (1) защитную пленку (2). Приклейте уплотнительную прокладку (1) с внутренней стороны хомута, так чтобы отверстие в прокладке совпало с отверстием в штучере хомута

- Установите хомут, совместив отверстия в штуцере и дренажной линии, затем затяните болты (3). Болты следует затягивать равномерно, чтобы две части хомута располагались параллельно.

5. Подключение клапана защиты от протечек «LEAK STOP» к фильтру-диспенсеру

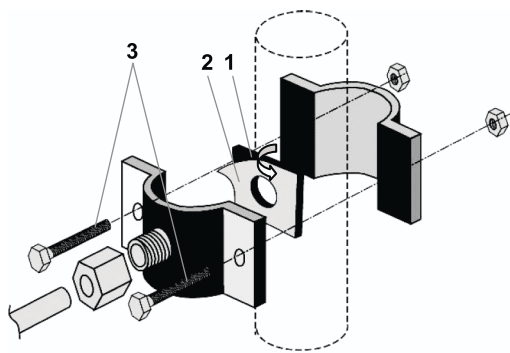
Клапан защиты от протечек «LEAK STOP» может быть установлен в фильтр-диспенсер изначально. В случае, если клапан защиты от протечек «LEAK STOP» не установлен в фильтр-диспенсер, подключение необходимо осуществить по следующей схеме:



Рис. 5

- Откройте переднюю дверцу фильтр-диспенсера.
- Установите «LEAK STOP» на дно фильтр-диспенсера, при этом чувствительный элемент (ватная таблетка) должны касаться специальной прокладки (салфетки).
- Подключите трубку (1) к входу «LEAK STOP» (обозначен синим цветом).
- Трубку (2) подключите к выходу «LEAK STOP» (обозначен белым цветом).
Вход/выход обозначены стрелкой на пластмассовой части крана «LEAK STOP».

Перед включением фильтра-диспенсера

После транспортировки фильтра-диспенсера включение в электрическую розетку производить после выдержки в помещении не менее 2-х часов.

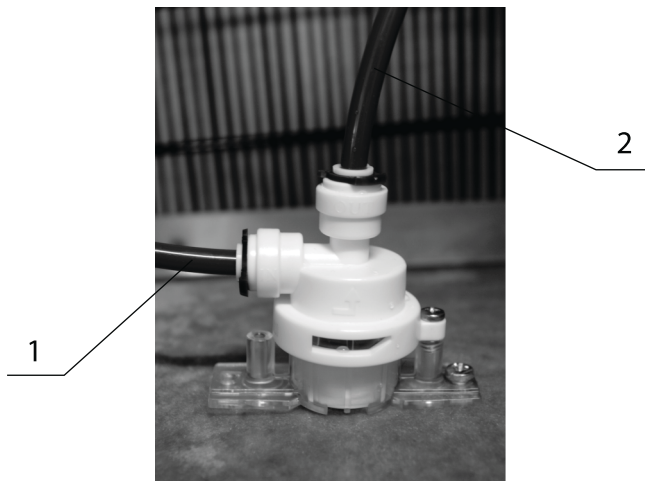
1. Промывка фильтра-диспенсера

ОБРАТИТЕ ВНИМАНИЕ! При промывке следите за тем, чтобы вода не попадала на специальную прокладку на дне фильтра-диспенсера и на клапан защиты от протечек «LEAK STOP». В случае неосторожного обращения сработает защитный механизм и подача воды на фильтр-диспенсер прекратится. «LEAK STOP» потребует замены.

Фильтр-диспенсер проходит предварительную очистку после изготовления, но резервуар, линии подачи воды и сменные модули водоочистителя необходимо промыть водопроводной водой, выполнив следующие действия:

В водоочистителях Аквафор Кристалл, Аквафор Кристалл Н, Аквафор Кристалл ЭКО:

1. Во время промывки не включайте фильтр-диспенсер в электрическую розетку.
2. Проверьте и убедитесь, что в дренажное и в сливное отверстия горячей воды вставлены заглушки.
3. Полностью наполните водопроводной водой бак для воды.
4. Нажмите на кран горячей воды, чтобы из него полилась вода, затем отпустите кран.
5. Подставьте емкость под отверстие для стока горячей воды.
6. Нажмите на клапан отверстия для стока горячей воды и пропустите воду через фильтр-диспенсер в течении 10–15 минут.
7. Убедитесь в отсутствии протечек.
8. Включите фильтр-диспенсер в электрическую розетку и тумблер включения электропитания. На дисплее загорится индикатор включения фильтра-диспенсера.
9. В течение 40–50 минут произойдет нагрев воды, а охлаждение воды произойдет в течение 40 минут.
10. Выключите тумблер электропитания.
11. Отключите фильтр-диспенсер от электрической розетки.
12. Слейте воду полностью из всех баков, (для облегчения данной операции используйте емкость необходимого объема).
ОСТОРОЖНО! Берегите открытые участки кожи от попадания на них горячей воды. Это может привести к ожогам!
13. Теперь фильтр-диспенсер готов к работе.

В водоочистителях Аквафор-ОСМО-К-100-3 и Аквафор-ОСМО-К-100-3-М:

1. Перед началом промывки не включайте фильтр-диспенсер в электрическую розетку.
2. Снимите мембранный модуль (Аквафор-ОСМО-100-К (КО100)). Для этого: нажав до упора и удерживая стопорную кнопку на блоке коллектора водоочистителя, поверните модуль против часовой стрелке.



Рис. 6

(только с ОСМО-К100-3-М)

3. Вместо мембранного модуля установите заглушку (входит в комплект водоочистителя), нажав и повернув ее до упора по часовой стрелке.
4. Поменяйте местами модули K2 и KP5, таким образом, чтобы последовательность установленных модулей была следующей: K2, KP, заглушка (рис. 7)
5. Полностью наполните бак для воды (это займет примерно 7–8 минут).
6. Подставьте емкость под отверстие для стока горячей воды.
7. Убедитесь в отсутствии протечек. Далее выполните пункты с 8 по 12 из раздела промывки фильтра-диспенсера «в комплектации с водоочистителем Аквафор Кристалл».
8. Аквафор Кристалл Н».
9. Соберите водоочиститель с модулями в обратной последовательности (и установите обратно на крепежные соединения).
10. Теперь фильтр-диспенсер готов к работе.

Эксплуатация

- Не включайте фильтр-диспенсер в электрическую розетку, пока не убедитесь, что бак с водой полон. Убедитесь, что вода идет из крана, нажав на кнопку крана горячей воды.
- Включите фильтр-диспенсер в электрическую розетку, на лицевой панели загорится индикатор включения фильтра-диспенсера.
- Включите тумблер включения электропитания.
- Нажмите кнопку **HOT**. Когда горячая вода достигнет температуры около 90-95 °С нагрев прекратится. Фильтр-диспенсер будет находиться в режиме поддержания данного диапазона температур. При снижении температуры до 85 °С автоматически включается нагрев до заданного значения.
- Нажмите кнопку **COOL**. Когда холодная вода достигнет температуры около 5–10 °С, охлаждение прекратится. Фильтр-диспенсер будет находиться в режиме поддержания данного диапазона температур. При превышении установленной температуры автоматически включается охлаждение до заданного значения.
- Если вы не планируете в течение ближайших трех дней использовать горячую воду, настоятельно рекомендуется отключить систему подогрева горячей воды.

Отключение фильтра-диспенсера на длительный срок

- отключите фильтр-диспенсер (тумблер включения электропитания на задней панели), отсоедините устройство от сети;
- дождитесь, пока остынет горячая вода;
- снимите заглушку из отверстия для слива горячей воды, слейте оставшуюся воду из резервуара для горячей воды и установите заглушку обратно;
- Нажмите на кран холодной воды, чтобы слить всю воду из резервуара для холодной воды.

ВНИМАНИЕ!

- *Контролируйте количество воды в баке, избегайте сухого перегрева. При отключении подачи воды необходимо отсоединить нагрев и отсоединить устройство от сети. В противном случае возможно повреждение изделия.*
- *Во время использования периодически проверяйте поддон для воды. Если поддон полон воды, своевременно слейте воду.*
- *Не позволяйте детям играть с фильтром-диспенсером.*
- *При чистке поверхности фильтра-диспенсера не используйте летучие растворители (такие как спирт, петролейный эфир, бензин и др.)*
- *Запрещается разбирать и ремонтировать фильтр-диспенсер самостоятельно.*

Замена фильтрующих модулей



Рис. 7

1 – стопорные кнопки
2 – блок коллектора

1. В водоочистителях Аквафор Кристалл, Аквафор Кристалл Н, Аквафор Кристалл ЭКО:

При замене каждого из фильтрующих модулей соблюдайте последовательность их установки по ходу движения воды (рис. 7).

ВНИМАНИЕ! Вход/выход обозначены стрелкой на пластмассовой части (крышке) водоочистителя Аквафор Кристалл, Аквафор Кристалл Н.

- Перекройте воду перед водоочистителем.
- Сбросьте давление в системе однократно нажав на кран горячей или холодной воды.
- Перед заменой модулей выключите фильтр-диспенсер из электрической розетки.
- Нажав до упора и удерживая стопорную кнопку (1) на блоке коллектора водоочистителя, поверните использованный фильтрующий модуль против часовой стрелки.
- Снимите с нового модуля термоусадочную пленку.
- Вставьте новый модуль вверх в блок коллектора до упора и, слегка надавливая, поверните модуль по часовой стрелке до щелчка.

- По аналогии замените остальные модули.
- Подключите воду и проверьте герметичность водоочистителя.
- Промойте модули (см. раздел «Промывка фильтра-диспенсера» в комплектации с водоочистителем Аквафор Кристалл/Аквафор Кристалл Н – пункты с 1 по 12 включительно).

2. В водоочистителях Аквафор ОСМО-К-100-3 и Аквафор ОСМО-К-100-3-М:



Рис. 8

- 1 – стопорные кнопки
2 – блок коллектор

При замене каждого из фильтрующих модулей соблюдайте последовательность их установки по ходу движения воды (рис. 8).

Для замены фильтрующих модулей блока предварительной водоподготовки K5, K2:

- Перекройте воду перед водоочистителем.
- Сбросьте давление в системе однократно нажав на кран горячей или холодной воды.
- Перед заменой модулей выключите фильтр-диспенсер из электрической розетки.
- Нажав до упора и удерживая стопорную кнопку на блоке коллектора водоочистителя, поверните использованный фильтрующий модуль против часовой стрелки и снимите его.
- Снимите с нового модуля термоусадочную пленку.
- Вставьте новый модуль вверх в блок коллектора до упора и, слегка надавливая, поверните модуль по часовой стрелке до щелчка.
- По аналогии замените остальные модули.
- Подключите воду и проверьте герметичность водоочистителя.
- Промойте модули (см. раздел «Промывка фильтра-диспенсера» в комплектации с водоочистителем Аквафор ОСМО-К-100-3 и Аквафор ОСМО-К-100-3-М – пункты с 1 по 11 включительно).

Для замены мембранного модуля (Аквафор ОСМО-100-К (КО100)):

- Нажав до упора и удерживая стопорную кнопку на блоке коллектора водоочистителя, поверните использованный мембранный модуль против часовой стрелки и снимите его.
- Отсоедините дренажную трубку от дренажного штуцера корпуса мембранного модуля. Для этого выньте из-под пластиковой втулки стопорную клипсу, нажмите на торец пластиковой втулки и вытяните трубку.

ВНИМАНИЕ! Проверьте наличие ограничителя потока (рис. 9) в дренажной трубке. Важно не перепутать каким концом вставляется трубка. Ограничитель потока должен находиться со стороны мембранного модуля.



Рис. 9

- Подсоедините дренажную трубку к новому мембранному модулю, сняв термоусадочную плёнку (для этого просто вставьте предварительно смоченный водой конец трубки во втулку дренажного штуцера до упора на глубину примерно 15 мм).
- Установите новый мембранный модуль в блок коллекторов.

Для замены минерализующего картриджа (только в комплектации с водоочистителем Аквафор ОСМО-К-100-3-М):

Минерализующий картридж (минерализатор) расположен на задней стенке кронштейна (см. рис. 6). Для его замены:

- Перекройте воду перед водоочистителем (закройте узел подключения) и нажмите на клапан горячей воды для сброса давления;
- Отсоедините мембранный модуль от коллектора; Вытащите трубки из минерализатора путём нажатия на торец пластиковой втулки;
- Извлеките картридж из держателей. Для этого возьмитесь за минерализатор и с усилием потяните вверх;
- Возьмите новый минерализатор и присоедините к нему трубки (по ходу движения воды стрелочкой вверх);
- Установите минерализатор обратно на кронштейн с помощью крепёжных клипс.

3. Регенерация модуля K1-04 (только для Фильтра-диспенсера Аквафор модель 60LB-F-D (Кристалл H)):



рис. 10

- Выполните первые два пункта из раздела «Для замены фильтрующих модулей».
- Соберите и подсоедините к модулю K1-04 переходник для регенерации (имеется в комплекте водоочистителя или приобретается отдельно) (рис. 10):
 - установите прокладку (3) в гайку (2);
 - наденьте гайку (2) с прокладкой (3) на переходник (1) до упора;
 - наденьте пластиковую трубку (4) на штуцер переходника (1);
 - плотно вставьте переходник (1) в модуль (6);
 - прикрутите к гайке (2) стандартную чистую пластиковую бутылку (5) с отрезанным дном (в виде воронки);
 - приготовьте на кипяченой воде 2–2,5 литра насыщенного раствора (примерно 300 г/л) поваренной соли (используйте не йодированную соль);
 - установите модуль с присоединенной пластиковой бутылкой вертикально (например, в банку). Направьте пластиковую трубку в раковину;
 - пролейте раствор соли через модуль. При этом обратите внимание, чтобы в модуль не попал осадок, оставшийся при растворении соли;
 - после солевого раствора пролейте через модуль 2,5 литра кипяченой воды;
 - модуль готов к работе.

Рекомендации по эксплуатации и обслуживанию

Очищайте поверхность фильтра-диспенсера сухой мягкой губкой. Если фильтр-диспенсер нуждается в мокрой очистке – используйте губку, смоченную водно-мыльным раствором. Перед очисткой отключите фильтр-диспенсер от электропитания. Старайтесь оставить сухими панель управления и дисплей фильтра-диспенсера.

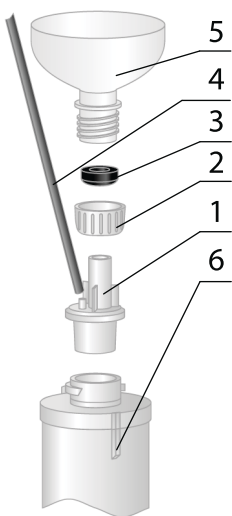
Профилактические работы при эксплуатации фильтров-диспенсеров Аквафор-60LB-F-D

Таблица 2

Элемент	Периодичность	Методика
Бак горячей воды	Раз в месяц	Нажмите на сливной клапан на лицевой стороне изделия и слейте воду.
Бак холодной воды	Раз в месяц	Полностью слейте воду из бака холодной воды, откройте его крышку и вытрите насухо.
Сливной поддон	Часто	Протирайте поддон влажной тряпкой, затем сухой.
Наружные краны холодной/горячей воды	Один раз в неделю	Протирайте краны влажной тряпкой и моющим средством, безопасным для человека.

Техническое обслуживание накопительных баков

Накопительные баки необходимо периодически очищать, чтобы предотвратить образование накипи на нагревателе, а также для профилактики развития микрофлоры.

- Отключите фильтр-диспенсер от питания и водопровода.
- Слейте воду из баков, использовав краны горячей и холодной воды.
- Подставьте емкость под отверстие стока воды.
- Откройте заглушку сливного отверстия горячей воды.
- Приготовьте примерно 4 литра раствора: смешайте одну часть 9 % раствора уксусной кислоты (уксуса столового) с одной частью воды, или приготовьте раствор лимонной кислоты в расчете 120 грамм сухих кристаллов лимонной кислоты на литр воды.
- Снимите верхнюю крышку фильтра-диспенсера (**ВНИМАНИЕ! Не повредите пластиковые фиксаторы**).
- С верхнего бака снимите крышку.
- Налейте раствор в накопительный бак (во второй бак вода попадет самотеком из первого бака).
- Включите питание аппарата. Откройте краны горячей и холодной воды, сразу после того, как жидкость поступит из крана, закройте краны.
- Включите тумблер включения электропитания.
- Оставьте фильтр-диспенсер в таком состоянии на 20 минут.
- Через 20 минут выключите тумблер электропитания и отключите фильтр-диспенсер от электрической сети.

- Слейте раствор из баков используя краны горячей и холодной воды.
- Откройте заглушку сливного отверстия горячей воды.
- Закройте заглушку отверстия заглушку отверстия.
- Подключите фильтр-диспенсер к водопроводу.
- Произведите промывку (см. раздел «Промывка фильтра-диспенсера» пункты с 1 по 8 включительно).
- Подключите фильтр-диспенсер к сети электропитания.
- Теперь фильтр-диспенсер готов к работе.

ОБРАТИТЕ ВНИМАНИЕ!

Не рекомендуется производить работу по подключению фильтра-диспенсера к водопроводной сети и техническому обслуживанию накопительных баков самостоятельно. Эта работа должна производиться специалистом, имеющим разрешение на проведение данного вида работ.

Изготовитель не несет ответственности за ненадлежащее качество работы по подключению к водопроводной сети и техническому обслуживанию накопительных баков, а также за результат этой работы. Ответственность за недостатки этой работы, а также за причинение вреда здоровью или имуществу потребителя либо иным лицам вследствие этих недостатков несет исполнитель этой работы.

**Для фильтра-диспенсера в комплектации с водоочистителем
Аквафор-ОСМО-К-100-3 или Аквафор-ОСМО-К-100-3-М:**

Проверьте воду, которую Вы планируете очищать, на соответствие действующим санитарным нормативам.

**Требования к воде,
подаваемой на водоочиститель**

Таблица 3

Давление (min-max)	3,5–6,5
pH	5–9
Температура, °C	4–38
Минерализация, мг/л	< 1500
Хлориды, сульфаты, мг/л	< 900
Хлор (свободный), мг/л	< 0.5
Мутность, мг/л	< 1
Кальций (Ca ²⁺), мг/л	< 50
Магний (Mg ²⁺), мг/л	< 50
Жесткость, мг-экв/л	< 7
Железо, мг/л	< 0.3
Марганец, г/л	< 0.1
Перманганатная окисляемость, мг O ₂ /л	< 10
Общее микробное число, ед./мл	< 100
Coli-индекс	< 3

ВНИМАНИЕ! *Несоответствие параметров исходной воды требованиям, приведенным в таблице, резко снижает срок службы мембранных модулей.*

Если характеристики исходной воды существенно превышают приведенные выше показатели, мы рекомендуем Вам установить дополнительные системы водоподготовки (обезжелезиватель, умягчитель, дехлоратор, системы обеззараживания, механической очистки и т.д.).

- Если подводящая к водоочистителю вода не пригодна к употреблению, то после установки водоочистителя необходимо проверить очищенную воду. В дальнейшем, чтобы убедиться в правильной работе водоочистителя, очищенную воду рекомендуется проверять примерно один раз в год или в случае изменения ее вкуса или запаха. При неудовлетворительных результатах пить воду нельзя, следует обратиться в обслуживающую организацию.
- Хотя система обратного осмоса способна задерживать бактерии и вирусы, которые могут содержаться в исходной воде, рекомендуется использовать систему только с водой, безопасной в микробиологическом отношении. Не используйте систему с водой неизвестного качества, не прошедшей дополнительной дезинфекции.
- Используйте водоочиститель только для очистки воды из системы холодного водоснабжения.

Гарантии изготовителя

Изготовитель гарантирует соответствие фильтра-диспенсера требованиям ТУ 3468-008-50056997-2008 при соблюдении потребителем условий монтажа, эксплуатации, транспортирования и хранения, приведённых в данной инструкции по эксплуатации (паспорте). Не принимаются претензии по фильтрам-диспенсерам, имеющим внешние механические, термические или химические повреждения.

Срок службы фильтра-диспенсера (кроме фильтрующих модулей) – 1 год со дня продажи.

Срок службы корпуса водоочистителя – 5 лет со дня продажи.

Срок службы подводящих трубок – 3 года со дня продажи.

Срок службы сменных фильтрующих модулей:

В водоочистителях Аквафор Кристалл – срок службы комплекта сменных модулей К3, К2, К7 – 8 000 литров водопроводной воды.

В водоочистителях Аквафор Кристалл Н – срок службы комплекта сменных модулей К3, КН, К7 – 6 000 литров водопроводной воды, с учетом регенерации модуля КН.

Срок службы модулей и минерализирующего картриджа для водоочистителей Аквафор-ОСМО-К-100-3 и Аквафор-ОСМО-К-100-3-М

Таблица 4

Название модуля	Срок службы
К5	3–4 месяца*
К2	3–4 месяца*
мембранный модуль Аквафор-ОСМО-100-К (КО100)	1,5–2 года**
минерализатор	1 год

ВНИМАНИЕ:

* Если на вход водоочистителя поступает вода с большим содержанием механических примесей, то модуль предварительной очистки К5 и сменный модуль К2 следует менять раз в 1–2 месяца.

** Срок службы мембранного модуля напрямую зависит от работоспособности блоков предварительной очистки. Пожалуйста, производите замену фильтрующих модулей вовремя.

Гарантийный срок эксплуатации фильтра-диспенсера (кроме фильтрующих модулей) – 1 год со дня продажи.

При наличии претензий к работе фильтра-диспенсера следует обратиться к продавцу либо к изготовителю.

Изготовитель не несет ответственности за качество монтажа фильтра-диспенсера. Претензии, связанные с монтажом фильтра-диспенсера, следует направлять специалистам, выполнившим монтаж.

Изготовитель не несет ответственности за неисправности фильтра-диспенсера, возникшие вследствие несвоевременной замены сменных фильтрующих модулей.

Возможные проблемы и способы их решения

Таблица 5

Неисправность	Проверяемая точка	Стандартные решения
Изделие не работает	<ol style="list-style-type: none"> 1. Есть ли питание? 2. Подключен ли шнур питания к розетке? 	<ol style="list-style-type: none"> 1. Проверьте, работают ли другие электроприборы. 2. Подключите шнур питания.
Не вытекает холодная вода	<ol style="list-style-type: none"> 1. Подвергается ли изделие действию прямого солнечного света или источнику тепла? 2. Изделие стоит у стены? 3. Вы использовали большое количество холодной воды сразу? 	<ol style="list-style-type: none"> 1. Не подвергайте изделие действию прямого солнечного света или источников тепла. 2. Отодвиньте изделие примерно на 10 см от стены. 3. Подождите, пока вода охладится.
Не вытекает горячая вода	<ol style="list-style-type: none"> 1. Выключатель горячей воды находится в положении ВЫКЛ (OFF)? 2. Вы использовали большое количество горячей воды? 	<ol style="list-style-type: none"> 1. Установите выключатель горячей воды в положение ВКЛ (ON). 2. Подождите, пока вода нагреется.
Холодная и горячая вода плохо вытекают.	<ol style="list-style-type: none"> 1. В баках есть вода? 2. Вы заменили фильтры вовремя? 	<ol style="list-style-type: none"> 1. Залейте воду в баки. 2. Свяжитесь со службой поддержки клиентов для замены фильтров.
Появился громкий ненормальный шум.	<ol style="list-style-type: none"> 1. Изделие стоит на неустойчивой поверхности? 2. Изделие стоит у стены? 3. Имеются ли за изделием какие-либо предметы? 	<ol style="list-style-type: none"> 1. Обеспечьте наличие твердой ровной поверхности. 2. Передвиньте изделие на 10 см от стены. 3. Уберите предметы, находящиеся позади изделия.

ТАЛОН НА ГАРАНТИЙНЫЙ РЕМОНТ

Фильтр-диспенсер Аквафор 60LB-F-D

Заводской № _____

Дата продажи _____

Отметка магазина о продаже _____

Подпись продавца _____

Свидетельство об установке

Установка водоочистителя произведена:

Название организации, производившей установку _____

Ф. И. О. мастера-установщика _____

Подпись мастера-установщика

Подпись клиента

Срок гарантии – 1 год со дня продажи

Изготовитель – ООО «Аквабосс». Россия, Санкт-Петербург, ул. Сестрорецкая, 3
Изготовитель оставляет за собой право вносить усовершенствования в конструкцию водоочистителя
без отражения в паспорте.



Фильтр-диспенсер Аквафор 60LB-F-D (Кристалл), фильтр-диспенсер Аквафор 60LB-F-D (Кристалл Н),
фильтр-диспенсер Аквафор 60LB-F-D (ОСМО-К-100-3), фильтр-диспенсер 60LB-F-D (ОСМО-К-100-3-М),
Сертификат соответствия № РОСС RU.Н003.В04223.
ТУ 3468-008-50056997-2008

Дата изготовления / Штамп ОКК – отмечена соответствующая модель фильтра-диспенсера:

**Фильтр-диспенсер Аквафор
модель 60LB-F-D (Кристалл)**

**Фильтр-диспенсер Аквафор
модель 60LB-F-D (Кристалл Н)**

**Фильтр-диспенсер Аквафор
модель 60LB-F-D (Кристалл ЭКО)**

**Фильтр-диспенсер Аквафор
модель 60LB-F-D (ОСМО-К-100-3)**

**Фильтр-диспенсер Аквафор
модель 60LB-F-D (ОСМО-К-100-3-М)**

Изготовлено ООО «Аквабосс»
по заказу ООО «Аквафор»
Россия, Санкт-Петербург
www.aquaphor.ru

Фирмы, осуществляющие монтаж,
гарантийное и сервисное обслуживание:

Единая справочная служба

тел. (812) 325-04-00

Инженерный центр ООО «Аквабосс»

Россия, Санкт-Петербург, ул. Сестрорецкая, д. 3
www.aquaboss.ru, e-mail: aquaboss@mail.wplus.net
тел. (812) 430-55-06

Ваш региональный дилер